

RADOX

R
A
D
I
A
T
O
R
S



www.radox-radiators.com

2019/2020



RADOX

SINCE 1993 | DIN 1993

RADOX is a well known brand in the field of home heating comfort, synonymous with passion, design, quality and consistency. We are a proud European manufacturer. Our 2 factories are our "heart". We earn customer loyalty through excellence in quality, reliability and innovation. Today, RADOX confirms its growing trend in the design heating on new markets and faces new challenges with the same enthusiasm and the same commitment of the beginnings: the pursuit of excellence and constant attention to the supplied product and service.

RADOX este o marcă recunoscută pe plan național și internațional în domeniul încălzirii și climatizării, sinonimă cu pasiunea, designul, calitatea și consecvența. Ne mândrim cu faptul că suntem producător european. Cele două fabrici reprezintă „inima” activității noastre. Câștigăm loialitatea clienților prin excelență în calitate, fiabilitate și inovație. Astăzi, RADOX continuă să se dezvolte și să cucerească noi piețe, tratând noile provocări, cu același entuziasm și angajament ca la începuturi: aspirând spre excelență și acordând atenția permanentă tuturor produselor și serviciilor furnizate.

INDEX



About us/Despre noi pag. 6





Design radiators / Radiatoare de design

ARENA <small>NEW/NOU</small>	pag. 8
CENTO 15	pag. 10
COSTA <small>NEW/NOU</small>	pag. 12
FAN	pag. 14
INVISIBLE 40	pag. 16
INVISIBLE 40 WOOD <small>NEW/NOU</small>	pag. 18
KING	pag. 20
LYA <small>NEW/NOU</small>	pag. 22
MAZE	pag. 24
MAZE GLASS <small>NEW/NOU</small>	pag. 26
MEGA	pag. 28
MEGA BURLANI	pag. 30
MULTICOLONA	pag. 32
MULTICOLONA SQUARE	pag. 34
NOVA	pag. 36
NOVA GLASS	pag. 38
NOVA PP 45	pag. 40
RC CONVECTORS	pag. 42
SLIM	pag. 44
TOSCA 15	pag. 46
VERTICA D	pag. 48
VERTICA D BI	pag. 50
VERTICA D MIRROR	pag. 52
VESTA	pag. 54
VESTA UNO	pag. 56
WAVE	pag. 58

Special design radiators / Radiatoare cu design special

BROC	pag. 60
CIRCLE	pag. 62
COMBI	pag. 64
COMBI GLASS	pag. 66

Designer towel radiators / Radiatoare de baie

APOLLO	pag. 68		
APOLLO FLEXI	pag. 70		
ARAMIS	pag. 72		
AZTEC	pag. 74		
BOKA 	pag. 76		
BRAVA 	pag. 78		
BREAK Q	pag. 80		
CLEPSY	pag. 82		
DORA 70	pag. 84		
EMPIRE	pag. 86		
EMPIRE INSPIRE	pag. 88		
EMPIRE MULTI	pag. 90		
ESSE	pag. 92		
KAZAR	pag. 94		
LINX	pag. 96		
LOTUS	pag. 98		
PORTO 	pag.100		
PREMIER XL	pag.102		
QUEBIS	pag.104		
RICO 	pag.106		
RIVER	pag.108		
RUBIK	pag.110		
SCALA N	pag.112		
SERA	pag.114		
SERENE	pag.116		
SERPENTINE	pag.118		
		SMART U	pag.120
		SUNNY	pag.122
		SUNNY FLEXI	pag.124
		UPPER	pag.126
		UPPER QUADRO	pag.128
		VULCAN NV	pag.130
		VULCAN NV FLEXI	pag.132



Underfloor convectors / Convectori de pardoseală

• Classic: RCF / RCN	pag. 134
• Special Projects RCNa/RCNz	pag. 138
• Clima: RCFr	pag. 140
• Pool: RCFu	pag. 142

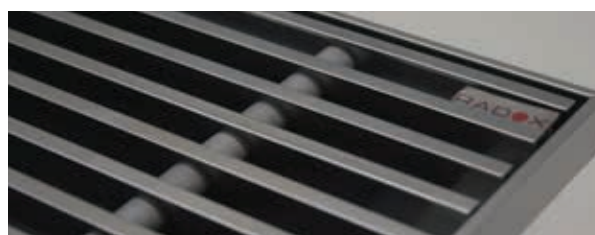

Technical information / Informații tehnice	pag. 144	Electrical radiators / Radiatoare electrice	pag. 149
Pressure test / Proba de presiune	pag. 147	Mixed radiators / Radiatoare mixte	pag. 150
Image glass radiators / Radiatoare cu sticlă	pag. 148	Premium accessories / Accesorii premium	pag. 151
		Valves / Robineți	pag. 152
		Mounting kit and fitting instructions / Kit console și instrucțiuni de montaj	pag. 153
		Conditions & Terms / Condiții generale de vânzare	pag. 158



About us / Despre noi

RADOX

After more than 25 years of investment and steady growth, RADOX brand is present in more than 35 countries worldwide. With its own automatic nickel chroming plant and a new epoxy painting installation, RADOX guarantee the product finishing quality throughout the manufacturing process. For exquisite stainless steel radiators, we use highly polished 304 stainless steel.

După 25 de ani de investiții și de creștere constantă, marca RADOX este prezentă în peste 35 de țări din întreaga lume. RADOX deține propria instalație automată de cromare Ni-Ni-Cr și de vopsire în câmp electrostatic, garantând astfel controlul asupra calității finisajului pe tot parcursul procesului de fabricație. Pentru a realiza radiatoare din inox de calitate superioară, folosim oțel inoxidabil 304.

1993 Beginning of the HVAC activity Începutul activității HVAC	Turnover of about € Cifra de afaceri de aprox. 10 millions milioane	
47.000 mp sqm HQ & production sites sediul și fabricile		300 + employees angajați
	No outsourcing Fără servicii externalizate	35 export countries țări unde exportăm
10 years guarantee garanție	86 % export of design radiators export al radiatoarelor de design	8 tone steel tubes processed per day țevi de oțel prelucrate zilnic



PASSION DESIGN QUALITY CONSISTENCY

RADOX products are sold through sales partners and OEM customers in over 35 countries on all continents.

Produsele RADOX sunt vândute prin colaboratori și clienți OEM în peste 35 de țări de pe toate continentele.

RADOX WORLD

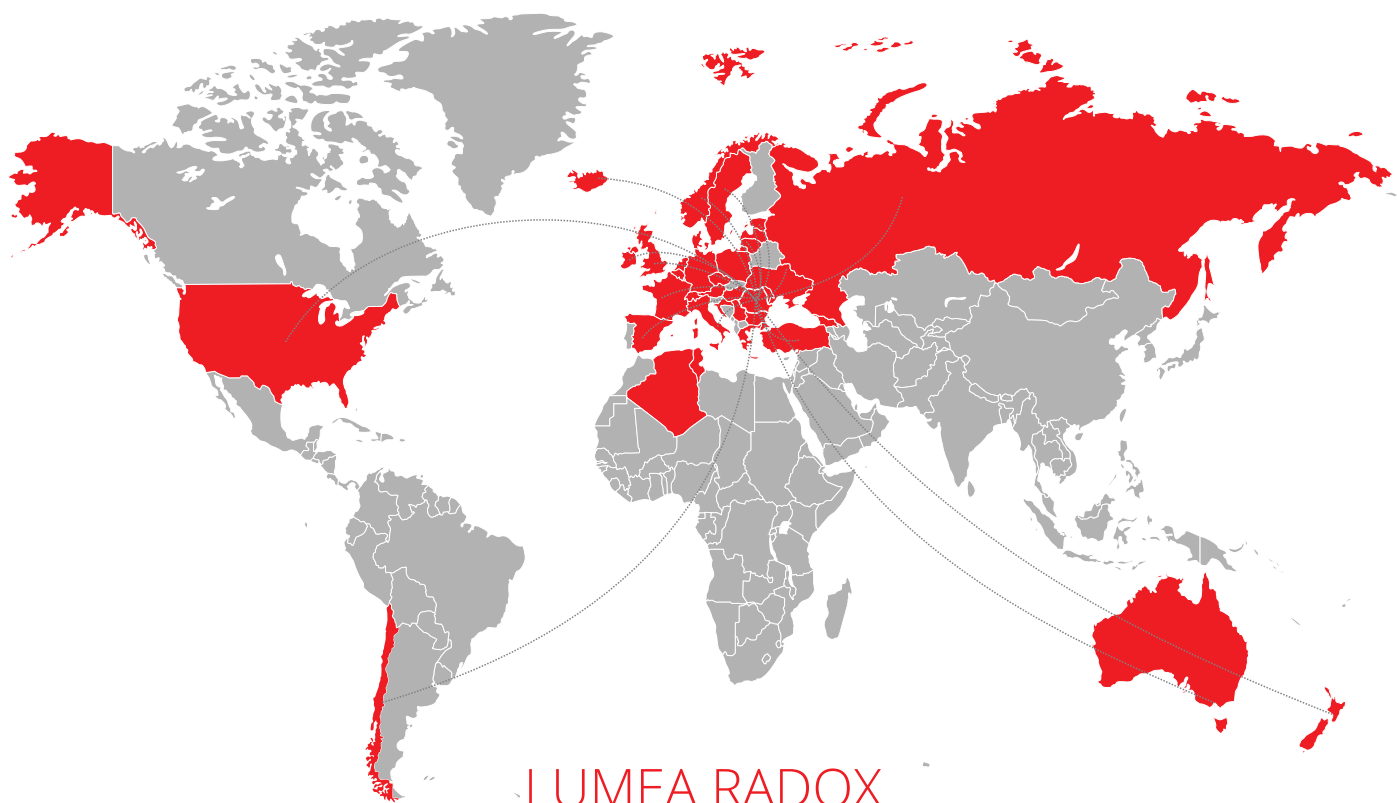

LUMEA RADOX

RADOX customer-centered approach translates into a worldwide network of specialists: proximity, expertise, flexibility. Our goal is to build good relations by manufacturing and marketing efficient and innovative products. Our customers deserve the best, so we give them the best products on the market.

Abordarea RADOX este centrată pe client și se traduce într-o rețea mondială de specialiști: proximitate, expertiză, flexibilitate. Scopul nostru este de a construi relații bune prin fabricarea și comercializarea unor produse eficiente și inovatoare. Clienții noștri merită ce este mai bun, așa că le oferim cele mai bune produse de pe piață.

PASIUNE DESIGN CALITATE CONSECVENȚĂ



ARENA

Valves are not included and must be ordered separately, if required.
Robineții nu sunt incluși și trebuie comandați separat, la cerere.

NEW/NOU

ARENA

Perfect proportions, shape and function, these are the key worlds of ARENA. With rectangular sections, full balance of the shape, ARENA becomes the focus point of each room, while producing a good heat output.

Proporții perfecte, forma și utilitate, acestea sunt cuvintele cheie ale radiatorului ARENA. Cu secțiunile sale rectangulare, ARENA devine centrul atenției din orice cameră, beneficiind și de o putere termică bună.



Height/ Înălțime (H) mm	Length/ Lățime (L) mm	Centres/ Interax (A) mm	No el/Nr elementi pcs	Weight/ Greutate kg	Volume/ Volum l	OUTPUT/PUTERE TERMICĂ (watt)			
						$\Delta t=30^{\circ}\text{C}$ ral	$\Delta t=40^{\circ}\text{C}$ ral	$\Delta t=50^{\circ}\text{C}$ ral	$\Delta t=60^{\circ}\text{C}$ ral
650	580	50	4	8.0	6.0	164	233	315	394
1000	580	50	6	11.9	8.9	245	348	471	588
1350	580	50	8	15.8	11.9	326	463	626	783
1700	580	50	10	19.8	14.9	406	578	782	977

● We can make custom dimensions, after technical analysis. | Putem executa dimensiuni speciale, în urma unei analize tehnice.

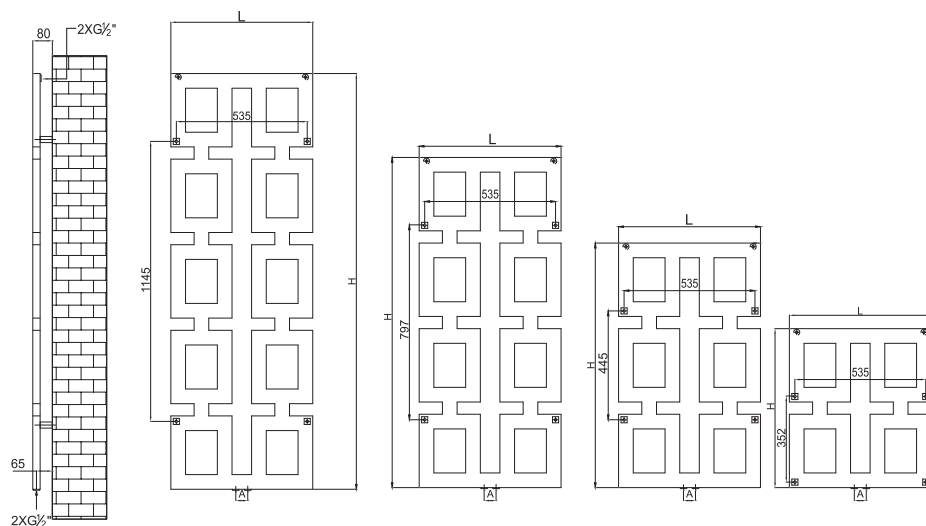

Max. working pressure/Presiune max. de lucru 7 bar



Max. working temperature/ Temperatură max. de lucru 90 °C



Mounting kit included/ Kit montaj inclus: K06 pag.154

Hydraulic connections/
Conexiuni hidraulice*



* When you order, you must mention the type of connection you require. The price changes according to the requirements. Când comandați trebuie să menționați tipul de alimentare necesar. Prețul se modifică în funcție de cerințe.



CENTO 15

Valves are not included and must be ordered separately, if required.
Robineții nu sunt incluși și trebuie comandați separat, la cerere.

CENTO 15

This stylish steel radiator comes in a timeless classic design, equally looking fantastic in modern environments or traditional houses. CENTO 15 features rectangular steel columns that really give the radiator its powerful, yet very attractive appearance. Available in vertical (Cento 15) or horizontal version (Cento 15 H).

Acest elegant radiator de oțel vine cu un design atemporal clasic, arătând la fel de fantastic în ambianțe moderne sau în case tradiționale. CENTO 15 are coloane de oțel dreptunghiulare care dau radiatorului aspectul unui produs puternic și extrem de atractiv. Disponibil în versiune verticală (Cento 15) sau orizontală (Cento 15 H).

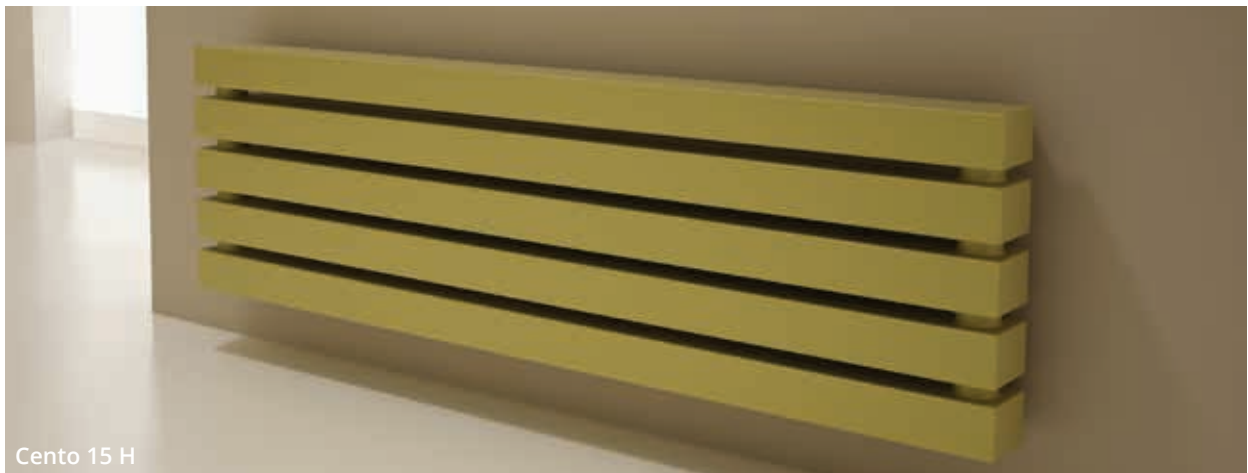

Cento 15 H

	Height/ Înălțime (H)	Length/ Lățime (L)	Centres/ Interax (A)	No el/Nr elementi	Weight/ Greutate	Volume/ Volum	OUTPUT/PUTERE TERMICĂ (watt)			
							Δt=30°C	Δt=40°C	Δt=50°C	Δt=60°C
CENTO 15 H	mm	mm	mm	pcs	kg	l	ral	ral	ral	ral
	375	1000	940	6	28.8	26.7	485	685	926	1157
	375	1300	1240	6	37.1	34.6	627	885	1196	1495
	375	1500	1440	6	42.6	39.9	721	1018	1376	1720
CENTO 15	1800	180	1740	3	25.4	23.9	431	609	823	1029
	1800	310	1740	5	42.3	39.9	719	1015	1372	1715
	1800	440	1740	7	59.3	55.8	1006	1421	1920	2400
	2000	180	1940	3	28.1	26.6	479	676	913	1142
	2000	310	1940	5	46.9	44.3	797	1126	1522	1902
	2000	440	1940	7	65.7	62.0	1116	1576	2130	2663

● We can make custom dimensions, after technical analysis. | Putem executa dimensiuni speciale, în urma unei analize tehnice.

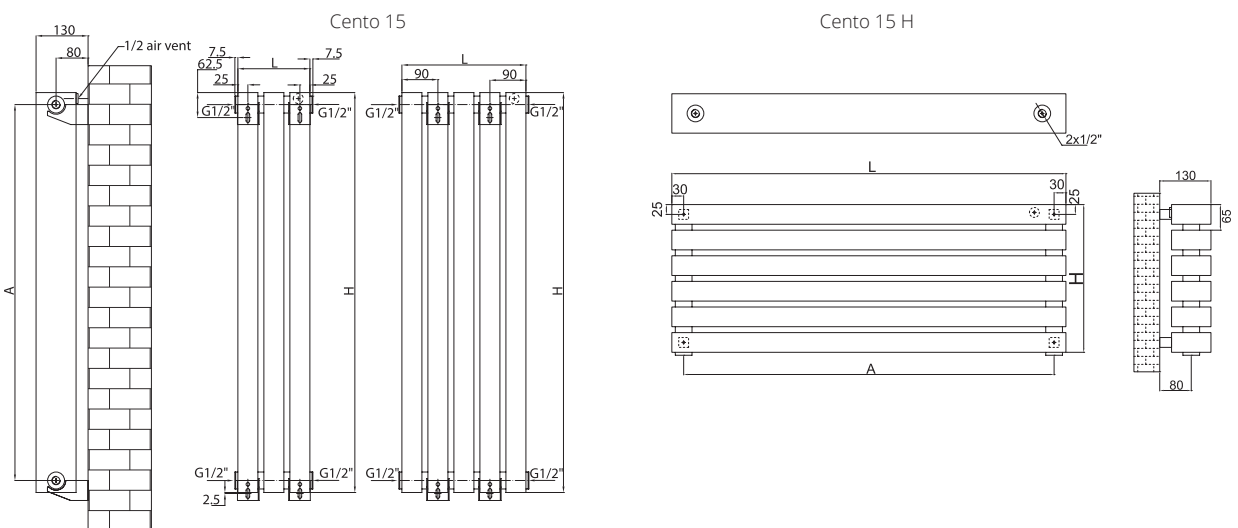

Hydraulic connections/Conexiuni hidraulice*



Max. working pressure/Presiune max. de lucru 7 bar



Max. working temperature/ Temperatură max. de lucru 90 °C



Mounting kit included/ Kit montaj inclus: K23 pag.155



S1



S2



S3



S4



S5

* When you order, you must mention the type of connection you require. The price changes according to the requirements. Când comandați trebuie să menționați tipul de alimentare necesar. Prețul se modifică în funcție de cerințe.



COSTA

Valves are not included and must be ordered separately, if required.
Robineții nu sunt incluși și trebuie comandați separat, la cerere.

NEW/NOU

COSTA

This stylish square tube-in-tube radiator is designed with the combination of aesthetics and efficiency in mind. With great output, low water content, excellent efficiency, COSTA has a clever design that suits any interior.

Acest radiator elegant țevă-în-țevă este o combinație optimă între estetică și eficiență. Cu randament termic foarte bun, un conținut redus de apă, COSTA are un design inteligent care se potrivește în orice interior.



Height/ Înălțime (H)	Length/ Lățime (L)	Centres/ Interax A1	Centres/ Interax A2	No el/Nr elementi	Weight/ Greutate	Volume/ Volum	OUTPUT/PUTERE TERMICĂ (watt)			
							Δt=30°C	Δt=40°C	Δt=50°C	Δt=60°C
mm	mm			pcs	kg	l	ral	ral	ral	ral
600	717	50	530	8	24.3	19.5	485	690	932	1165
600	899	50	530	10	29.9	24.1	606	862	1165	1457
600	1081	50	530	12	35.4	28.7	727	1035	1399	1749

● We can make custom dimensions, after technical analysis. | Putem executa dimensiuni speciale, în urma unei analize tehnice.

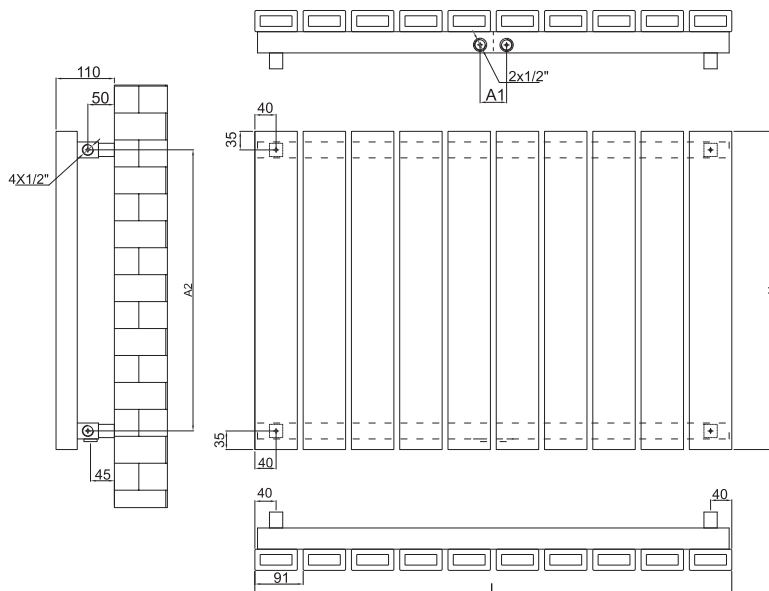

Hydraulic connections/Conexiuni hidraulice*



Max. working pressure/Presiune max. de lucru 5.5 bar



Max. working temperature/ Temperatură max. de lucru 90 °C



Mounting kit included/ Kit montaj inclus: K06 pag. 154



S1



S2



S3



S4

* When you order, you must mention the type of connection you require. The price changes according to the requirements. Când comandați trebuie să menționați tipul de alimentare necesar. Prețul se modifică în funcție de cerințe.



FAN

Valves are not included and must be ordered separately, if required.
Robineții nu sunt incluși și trebuie comandați separat, la cerere.

With an unique design, FAN is suitable for modern lifestyle applications and architectural spaces. Choose from our wide selection of RAL colours to match your theme and put the finishing touch to your stylish living. Also our special robehooks will make a practical and fashionable addition to this chic radiator.

O prezență originală, radiatorul FAN este alegerea perfectă pentru un stil de viață modern. Paleta de culori RAL permite amplasarea radiatorului FAN în orice stil arhitectural. De asemenea, accesoriile RADOX (robehooks) vor da o notă de eleganță și utilitate sporită acestui modern radiator.



Height/ Înălțime (H)	Length/ Lățime (L)	Centres/ Interax (A)	No el/Nr elementi	Weight/ Greutate	Volume/ Volum	OUTPUT/PUTERE TERMICĂ (watt)								
						Δt=30°C		Δt=40°C			Δt=50°C		Δt=60°C	
mm	mm	mm	pcs	kg	l	ral	chrome	ral	chrome	ral	chrome	ral	chrome	electrical
1800	285	50	4	13.4	9.8	305	235	431	331	582	448	728	560	600
1800	451	50	6	20.2	14.8	459	353	648	498	876	674	1095	842	900

We can make custom dimensions, after technical analysis. | Putem executa dimensiuni speciale, în urma unei analize tehnice.

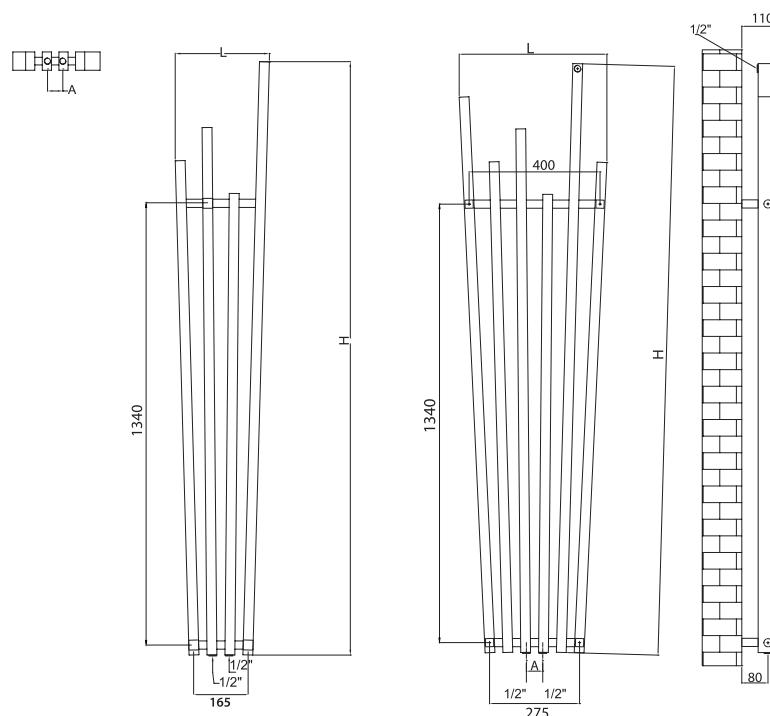

Max. working pressure/Presiune max. de lucru 7 bar



Max. working temperature/ Temperatură max. de lucru 90 °C



Mounting kit included/ Kit montaj inclus: K24 pag. 154

Hydraulic connections/
Conexiuni hidraulice*



S1

* When you order, you must mention the type of connection you require. The price changes according to the requirements. Când comandați trebuie să menționați tipul de alimentare necesar. Prețul se modifică în funcție de cerințe.



INVISIBLE 40

Valves are not included and must be ordered separately, if required.
Robineții nu sunt incluși și trebuie comandați separat, la cerere.

INVISIBLE 40

All in the detail. The slim mirrors and attractive patterns make this radiator so pleasing to the eye. INVISIBLE 40 is an affordable designer elegance at your fingertips, available in a large range of RAL colours and stainless steel.

Detaliile contează! Oglinzile și elementii verticali vor crea un efect spectaculos oriunde va fi amplasat radiatorul INVISIBLE 40. Este un radiator de design accesibil și disponibil în orice culoare din gama RAL și inox.

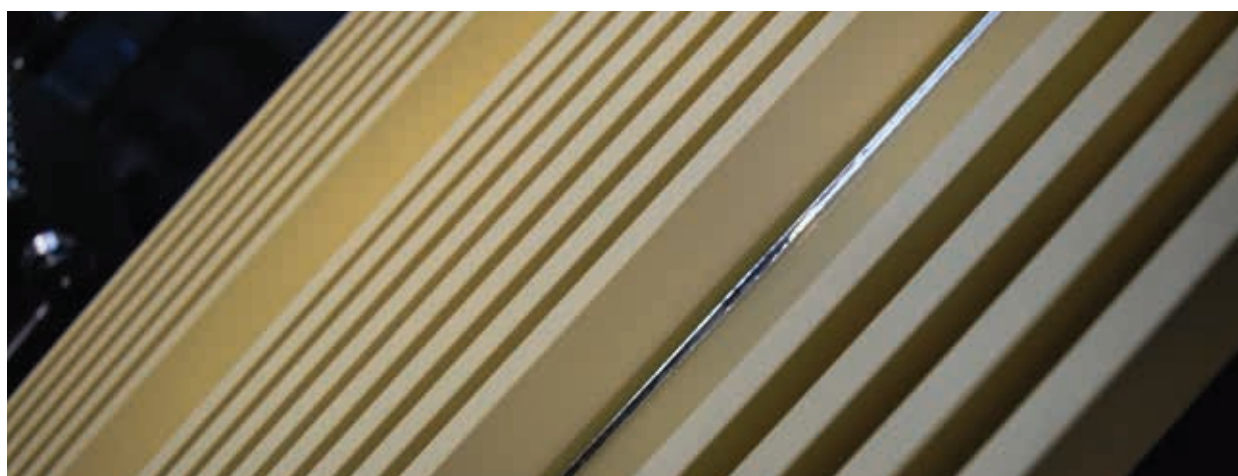

Height/ Înălțime (H)	Length/ Lățime (L)	Centres/ Interax (A)	No el/Nr elementi	Weight/ Greutate	Volume/ Volum	OUTPUT/PUTERE TERMICĂ (watt)							
						Δt=30°C		Δt=40°C		Δt=50°C		Δt=60°C	
mm	mm	mm	pcs	kg	l	ral	stainless steel	ral	stainless steel	ral	stainless steel	ral	stainless steel
1500	419	50	18	31.0	7.6	736	545	1039	770	1404	1040	1685	1248
1800	419	50	18	37.0	9.0	877	650	1239	918	1674	1240	2009	1488

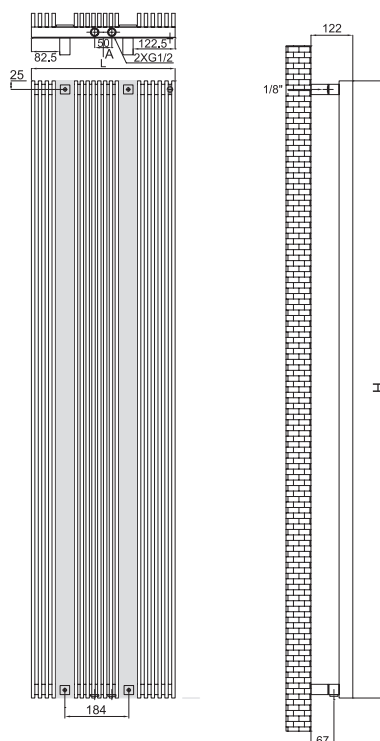

Hydraulic connections/
Conexiuni hidraulice*



Max. working pressure/
Presiune max. de lucru
5 bar (inox), 7 bar (RAL)



Max. working temperature/
Temperatură max. de lucru
90°C



Mounting kit included/
Kit montaj inclus: K06
pag. 154

* When you order, you must mention the type of connection you require. The price changes according to the requirements.
Când comandați trebuie să menționați tipul de alimentare necesar. Prețul se modifică în funcție de cerințe.



INVISIBLE 40 WOOD

Valves are not included and must be ordered separately, if required.
Robineții nu sunt incluși și trebuie comandați separat, la cerere.

NEW/NOU

INVISIBLE 40 WOOD

INVISIBLE 40 WOOD is the latest organically finished RADOX radiator. With great outputs, it is available in 3 wood finishes - Oak, Walnut and Fir. As INVISIBLE 40 WOOD is finished using natural materials, every beautiful INVISIBLE 40 WOOD is unique in tone and pattern.

INVISIBLE 40 WOOD este cel mai nou radiator RADOX din punct de vedere al materialelor naturale folosite. Cu un randament termic foarte bun, este disponibil cu 3 tipuri de lemn - stejar, nuc și brad. Fiind finisat cu materiale naturale, fiecare INVISIBLE 40 WOOD este unic în nuanțe și model.



Height/ Înălțime (H) mm	Length/ Lățime (L) mm	Centres/ Interax (A) mm	No el/Nr elementi pcs	Weight/ Greutate kg	Volume/ Volum l	OUTPUT/PUTERE TERMICĂ (watt)							
						Δt=30°C		Δt=40°C		Δt=50°C		Δt=60°C	
						ral	stainless steel	ral	stainless steel	ral	stainless steel	ral	stainless steel
1500	419	50	18	31.0	7.6	736	545	1039	770	1404	1040	1685	1248
1800	419	50	18	37.0	9.0	877	650	1239	918	1674	1240	2009	1488

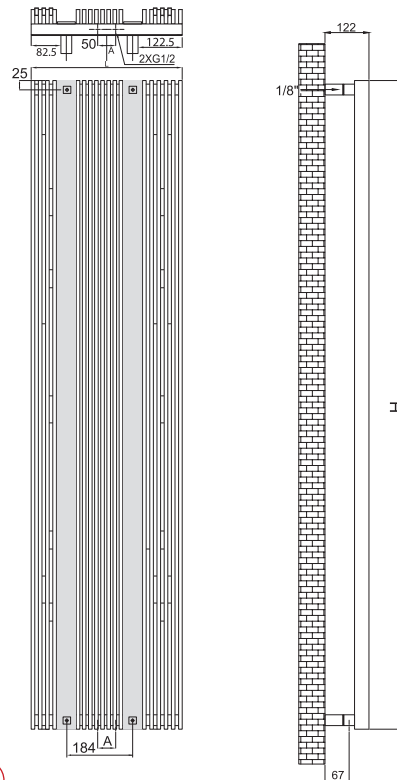

Hydraulic connections/
Conexiuni hidraulice*



Max. working pressure/
Presiune max. de lucru
5 bar (inox), 7 bar (RAL)



Max. working temperature/
Temperatură max. de lucru
90 °C



Mounting kit included/
Kit montaj inclus: K06
pag. 154



S1

* When you order, you must mention the type of connection you require. The price changes according to the requirements.
Când comandați trebuie să menționați tipul de alimentare necesar. Prețul se modifică în funcție de cerințe.



KING

Valves are not included and must be ordered separately, if required.
Robineții nu sunt incluși și trebuie comandați separat, la cerere.

KING

Wall mounted, KING is a discreet convector with a compact design with high heat output. Available in multiple sizes and colours options, KING is an ideal convector for any domestic or commercial applications.

KING este un convector discret, însă extrem de eficient, cu un randament termic foarte bun. Disponibil în mai multe dimensiuni și culori, KING este un convector ideal atât pentru spații rezidențiale, cât și comerciale.



TYPE	Height (H)	Length/Lățime (L)	Centres (A)	Weight/Greutate	Volume/Volum	OUTPUT/PUTERE TERMICĂ (watt)			
						Δt=30°C	Δt=40°C	Δt=50°C	Δt=60°C
						ral	ral	ral	ral
K 21	mm	mm	mm	kg	l				
	280	1000	230	19.0	5.5	513	725	980	1225
	280	1500	230	28.1	7.6	773	1092	1475	1844
	350	1000	300	23.7	6.8	642	907	1225	1531
	350	1500	300	35.1	9.5	967	1366	1846	2307
	420	1000	370	28.5	8.2	771	1088	1471	1838
	420	1500	370	42.2	11.4	1161	1640	2217	2771
	630	1000	580	46.1	13.1	1251	1766	2386	2983
K 22	mm	mm	mm	kg	l				
	280	1000	230	20.8	6.3	618	872	1179	1473
	280	1500	230	30.8	8.5	935	1321	1785	2231
	350	1000	300	26.0	7.9	772	1090	1473	1841
	350	1500	300	38.6	10.6	1169	1651	2232	2790
	420	1000	370	31.3	9.5	926	1308	1767	2209
	420	1500	370	46.3	12.7	1404	1982	2679	3348
	630	1000	580	51.5	15.2	1532	2164	2924	3655
	630	1500	580	74.2	20.0	2250	3177	4293	5367

● We can make custom dimensions, after technical analysis. | Putem executa dimensiuni speciale, în urma unei analize tehnice.

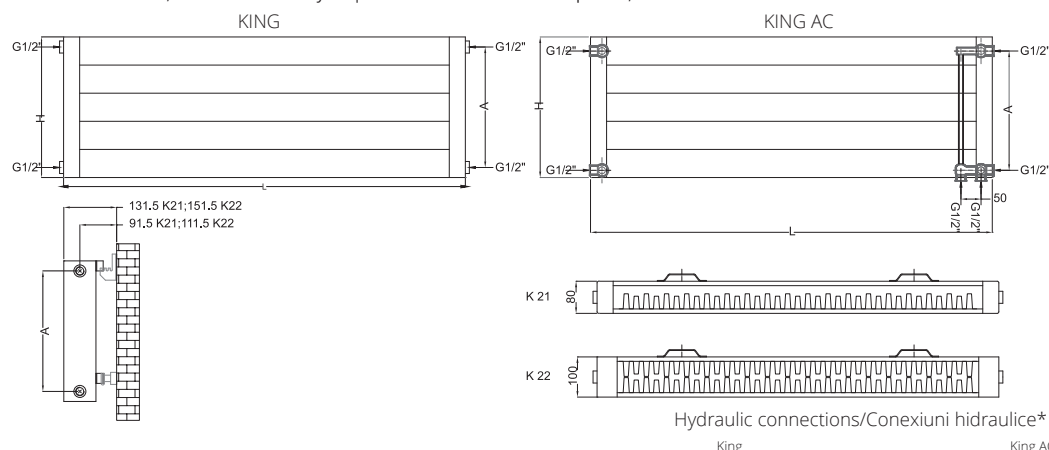

Max. working pressure/Presiune max. de lucru 5.5 bar



Max. working temperature/ Temperatură max. de lucru 90 °C



Mounting kit included/ Kit montaj inclus: K08 pag. 153

* When you order, you must mention the type of connection you require. The price changes according to the requirements. Când comandați trebuie să menționați tipul de alimentare necesar. Prețul se modifică în funcție de cerințe.

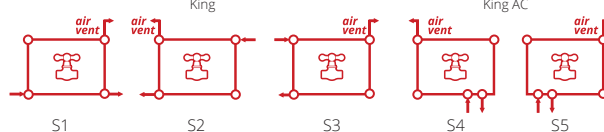



LYA

Valves are not included and must be ordered separately, if required.
Robineții nu sunt incluși și trebuie comandați separat, la cerere.

LYA is a modern vertical designer radiator, designed to warm up and add style to any space. Its rectangular shaped tubes will look like an artistic piece on any wall, while the colour will correspond with the rest of the interior. A contemporary radiator, LYA is the perfect heating solution for any room.

LYA este un radiator decorativ, modern, conceput pentru a încălzi și a adăuga stil oricărei încăperi. Succesiunea elementelor dreptunghiulare îi conferă o notă artistică, în timp ce culoarea va completa cu succes interiorul camerei. Un radiator contemporan, unic și eficient, LYA este soluția ideală de încălzire a oricărei camere.



Height/ Înălțime (H)	Length/ Lățime (L)	Centres/ Interax (A)	No el/Nr elemente	Weight/ Greutate	Volume/ Volum	OUTPUT/PUTERE TERMICĂ (watt)			
						Δt=30°C	Δt=40°C	Δt=50°C	Δt=60°C
mm	mm	mm	pcs	kg	l	ral	ral	ral	ral
520	500	50	3	5,8	1.7	133	189	256	320
1060	500	50	6	11,6	3.4	267	380	514	642
1600	500	50	9	17,5	5.1	401	571	771	964

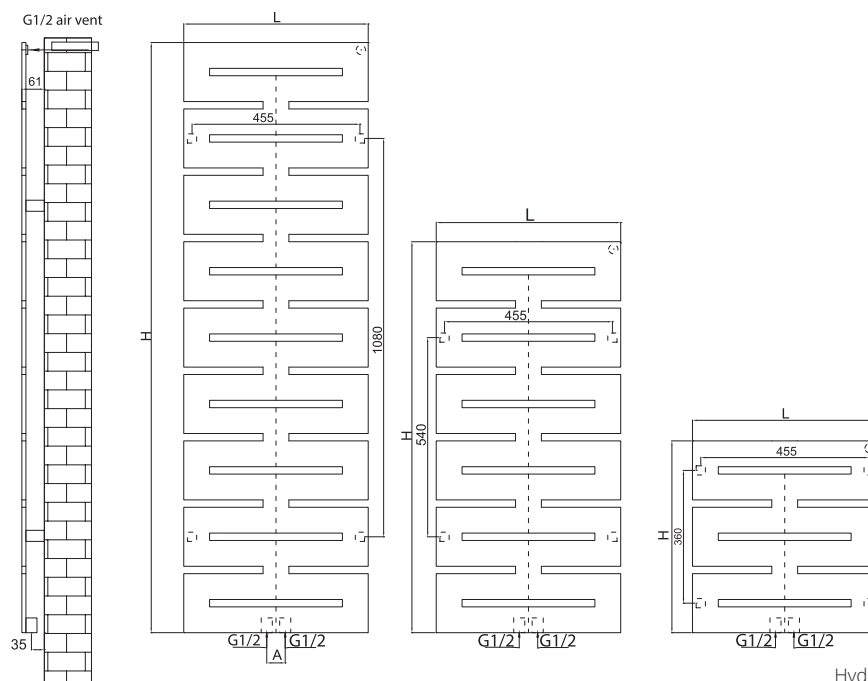

Hydraulic connections/
Conexiuni hidraulice*



Max. working pressure/Presiune max. de lucru 4 bar



Max. working temperature/ Temperatură max. de lucru 90 °C



Mounting kit included/ Kit montaj inclus: K06 pag. 154



S1

* When you order, you must mention the type of connection you require. The price changes according to the requirements. Când comandați trebuie să menționați tipul de alimentare necesar. Prețul se modifică în funcție de cerințe.



MAZE

Valves are not included and must be ordered separately, if required.
Robineții nu sunt incluși și trebuie comandați separat, la cerere.

MAZE

A contemporary slender radiator which delivers elegance to any home. MAZE's distinctive labyrinth design adds flavor to a room while typical modern radiators essentially draw from it.

Un radiator cu un design contemporan ideal pentru orice casă. Cu un design rectangular, MAZE nu este nici pe departe un banal corp de încălzire.

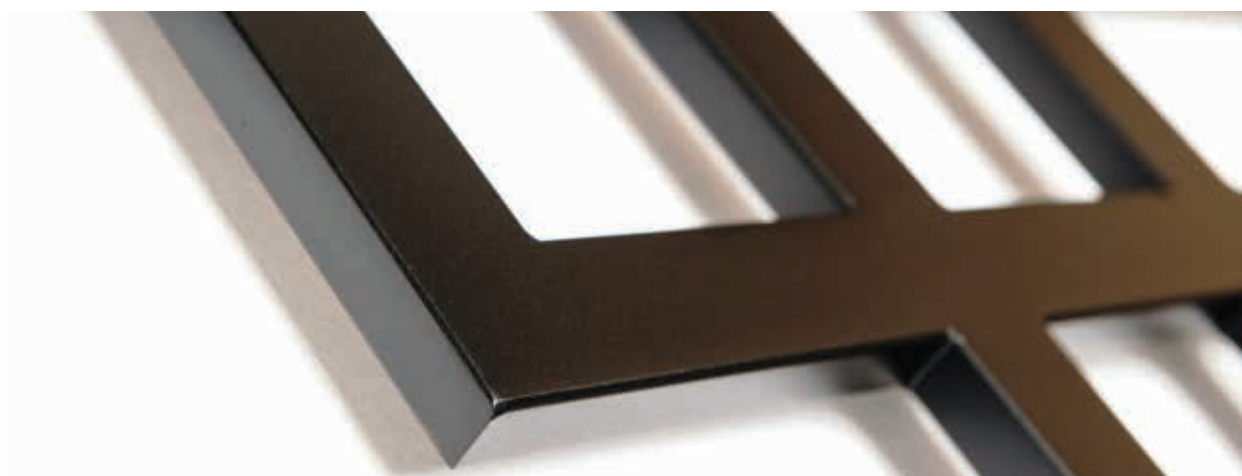

Height/ Înălțime (H)	Length/ Lățime (L)	Centres/ Interax (A)	Weight/ Greutate	Volume/ Volum	OUTPUT/PUTERE TERMICĂ (watt)											
					Δt=30°C			Δt=40°C			Δt=50°C			Δt=60°C		
mm	mm	mm	kg	l	ral	chrome	stainless steel	ral	chrome	stainless steel	ral	chrome	stainless steel	ral	chrome	stainless steel
1690	490	50	12.4	5.8	296	227	219	417	321	309	564	434	418	705	542	522

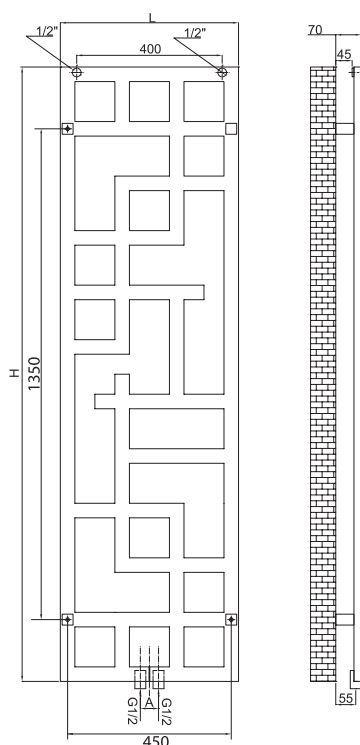

Hydraulic connections/Conexiuni hidraulice*



Max. working pressure/Presiune max. de lucru 7 bar



Max. working temperature / Temperatură max. de lucru 90 °C



Mounting kit included/ Kit montaj inclus: K06 pag. 154



* When you order, you must mention the type of connection you require. The price changes according to the requirements. Când comandați trebuie să menționați tipul de alimentare necesar. Prețul se modifică în funcție de cerințe.



MAZE GLASS

Valves are not included and must be ordered separately, if required.
Robineții nu sunt incluși și trebuie comandați separat, la cerere.

MAZE GLASS

MAZE GLASS is a piece of art that o heats up a room in an efficient and welcoming way. With its specific design labyrinth, using glasses in primary colors, MAZE GLASS will complete any interior design.

MAZE GLASS este o piesă de artă care încălzește camera într-un mod eficient și primitor. Cu designul său specific de labirint, folosind sticla în culori primare, MAZE GLASS adaugă o notă decorativă oricărui interior.



Height/ Înălțime (H) mm	Length/ Lățime (L) mm	Centres/ Interax (A) mm	Weight/ Greutate kg	Volume/ Volum l	OUTPUT/PUTERE TERMICĂ (watt)											
					Δt=30°C			Δt=40°C		Δt=50°C		Δt=60°C				
					ral	chrome	stainless steel	ral	chrome	stainless steel	ral	chrome	stainless steel			
1690	490	50	12.4	5.8	296	227	219	417	321	309	564	434	418	705	542	522

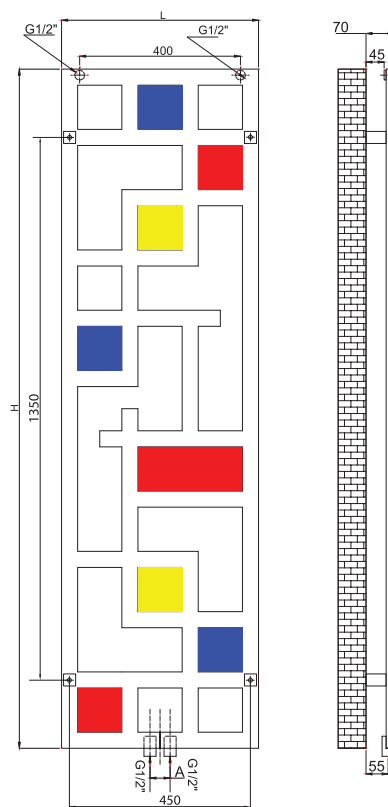

Max. working pressure/Presiune max. de lucru 7 bar



Max. working temperature/ Temperatură max. de lucru 90 °C



Mounting kit included/ Kit montaj inclus: K06 pag. 154

Hydraulic connections/
Conexiuni hidraulice*



* When you order, you must mention the type of connection you require. The price changes according to the requirements. Când comandați trebuie să menționați tipul de alimentare necesar. Prețul se modifică în funcție de cerințe.



MEGA

Valves are not included and must be ordered separately, if required.
Robineții nu sunt incluși și trebuie comandați separat, la cerere.

MEGA

Utilizing unique welding technology, MEGA is a modern reinterpretation of a vertical radiator. Determinate and powerful, its single (mono) or double configuration (bi) of elements create a relentless pace accentuating the dynamic radiator, with its unique empty centered elements. As well as bringing that special touch to your space, MEGA has a high heat output with low water volume.

MEGA reprezintă o inovație a radiatorului vertical, incomparabil datorită tehnologiei unice de sudare folosită în realizarea lui. Configurația simplă (mono) sau dublă (bi) de elemente tubulari care au zona centrală goală, creează un ritm dinamic care se armonizează perfect cu stilul de viață modern. MEGA este un radiator robust și elegant, eficient energetic datorită volumului foarte mic de apă necesar.



	Height/ Înălțime (H)	Length/ Lățime (L)	Centres/ Interax (A)	No el/Nr elemente	Weight/ Greutate	Volume/ Volum	OUTPUT/PUTERE TERMICĂ (watt)							
							Δt=30°C		Δt=40°C		Δt=50°C		Δt=60°C	
							ral	stainless steel	ral	stainless steel	ral	stainless steel	ral	stainless steel
MEGA MONO	1500	363	1458	8	31.8	13.1	373	277	527	390	712	528	890	660
	1800	363	1758	8	37.7	15.5	442	328	625	463	844	625	1055	782
MEGA BI	1500	363	1458	16	61.8	25.1	721	-	1019	-	1377	-	1721	-
	1800	363	1758	16	73.6	30.0	860	-	1214	-	1641	-	2051	-

● We can make custom dimensions, after technical analysis. | Putem executa dimensiuni speciale, în urma unei analize tehnice.

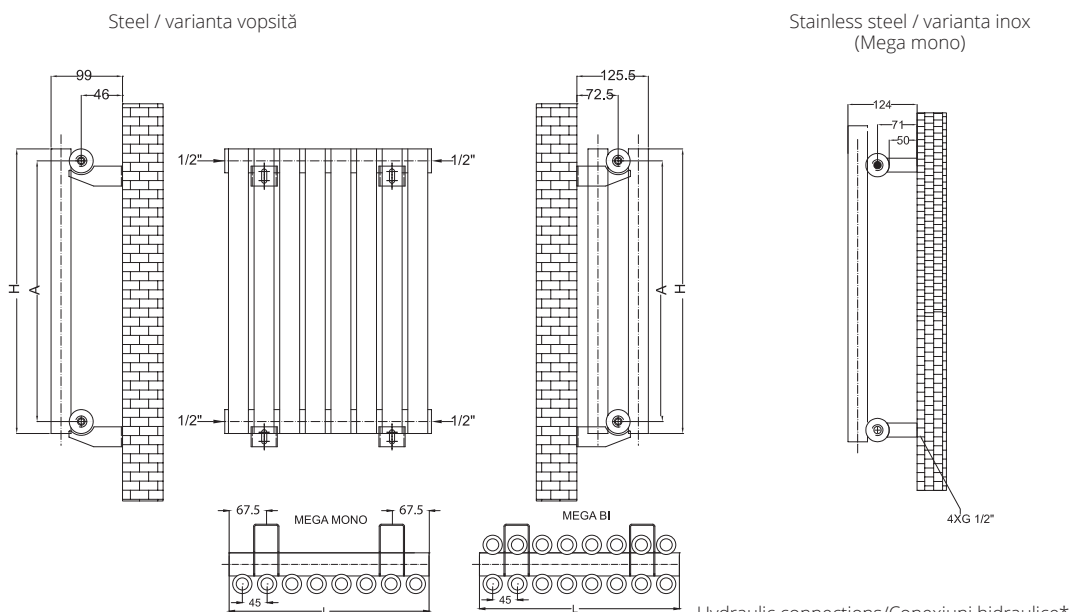

Max. working pressure/Presiune max. de lucru 10 bar



Max. working temperature/ Temperatură max. de lucru 90°C



Mounting kit included/Kit montaj inclus: K15 & K12 pag. 154,155

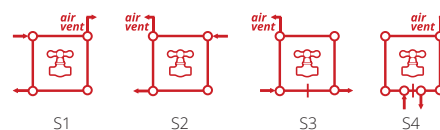

* When you order, you must mention the type of connection you require. The price changes according to the requirements. Când comandați trebuie să menționați tipul de alimentare necesar. Prețul se modifică în funcție de cerințe.



MEGA BURLANI

Valves are not included and must be ordered separately, if required.
Robineții nu sunt incluși și trebuie comandați separat, la cerere.

MEGA BURLANI

Tube within tube design, MEGA BURLANI offers superb heat delivery, easy to fit in any modern room. Stylish design with energy efficient technology, MEGA BURLANI is available in a variety of colours, both horizontal and vertical versions.

MEGA BURLANI are un design unic, sistem „țeavă în țeavă” oferind confort termic și, în același timp, fiind ușor de amplasat în orice încăpere. Design elegant și tehnologie inteligentă, MEGA BURLANI este disponibil într-o varietate de culori, versiunea verticală și orizontală.



Height/ Înălțime (H)	Length/ Lățime (L)	Centres/ Interax (A)	No el/Nr elementi	Weight/ Greutate	Volume/ Volum	OUTPUT/PUTERE TERMICĂ (watt)							
						Δt=30°C		Δt=40°C		Δt=50°C		Δt=60°C	
mm	mm	mm	pcs	kg	l	ral	stainless steel	ral	stainless steel	ral	stainless steel	ral	stainless steel
800	89	695	1	6.4	1.4	112	83	158	117	214	158	267	198
800	287	695	3	19.4	4.3	340	-	480	-	649	-	812	-
800	386	695	4	25.9	5.8	454	-	642	-	867	-	1084	-
800	485	695	5	32.4	7.2	568	-	803	-	1085	-	1356	-
1800	89	1695	1	14.2	3	244	181	345	256	467	346	583	432
1800	287	1695	3	42.6	9.1	738	-	1042	-	1408	-	1760	-
1800	386	1695	4	56.9	12.1	984	-	1390	-	1879	-	2348	-
1800	485	1695	5	71.1	15.1	1231	-	1738	-	2349	-	2937	-

● We can make custom dimensions, after technical analysis. | Putem executa dimensiuni speciale, în urma unei analize tehnice.

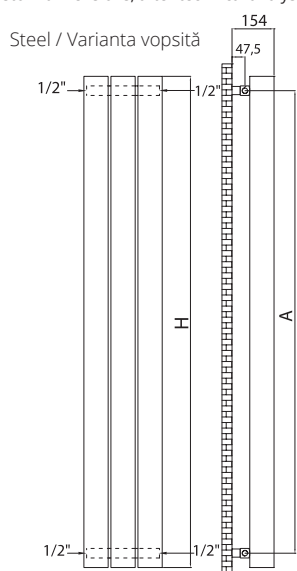

Stainless Steel / Varianta inox

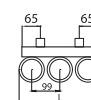
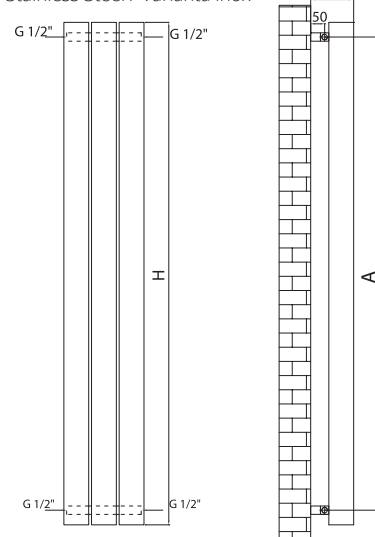

Hydraulic connections/Conexiuni hidraulice*



Max. working pressure/Presiune max. de lucru 10 bar



Max. working temperature/ Temperatură max. de lucru 90 °C



Mounting kit included/ Kit montaj inclus: K06 pag. 154

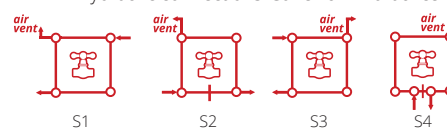

* When you order, you must mention the type of connection you require. The price changes according to the requirements. Când comandați trebuie să menționați tipul de alimentare necesar. Prețul se modifică în funcție de cerințe.



MULTICOLONA

Valves are not included and must be ordered separately, if required.
Robineții nu sunt incluși și trebuie comandați separat, la cerere.

MULTICOLONA

MULTICOLONA range is available in a variety of lengths and heights and in three depths to give the optimum output for any location. Exceptionally attractive, with the possibility of making a radiator in different colours, stainless steel and chrome finish, depending on its destination and final setting, MULTICOLONA is suitable for any commercial, retail, public sector and residential projects.

Gama MULTICOLONA este disponibilă într-o varietate de lungimi, înălțimi și trei adâncimi, pentru un confort termic optim necesar oricărei încăperi. Un model atractiv, disponibil în diferite culori, inox sau cromat, MULTICOLONA este potrivit pentru proiecte comerciale, din sectorul public și proiecte rezidențiale.

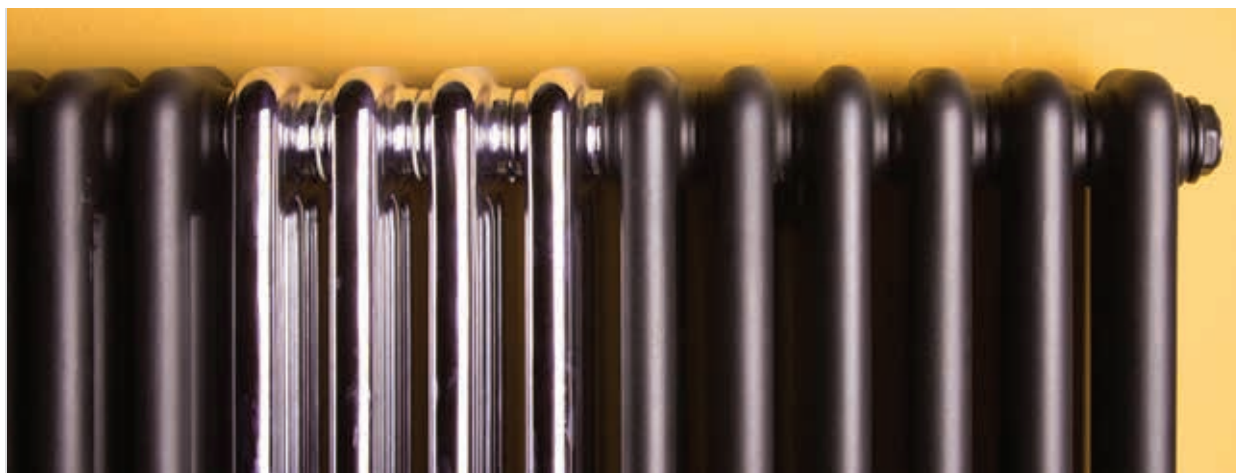

	Height/ Înălțime (H)	Length/ Lățime (L)	Centres/ Interax (A)	No el/ Nr ele- menți	Weight/ Greu- tate	Volume/ Volum	OUTPUT/PUTERE TERMICĂ (watt)											
							Δt=30°C			Δt=40°C			Δt=50°C			Δt=60°C		
							ral	chrome	stainless steel	ral	chrome	stainless steel	ral	chrome	stainless steel	ral	chrome	stainless steel
MULTICOLONA 2	667	229	600	5	6.13	4.51	-	-	116	-	-	163	-	-	220	-	-	276
	667	459	600	10	12.27	9.02	-	-	231	-	-	326	-	-	441	-	-	551
	1867	229	1800	5	14.58	11.73	-	-	298	-	-	421	-	-	570	-	-	712
	1867	459	1800	10	29.17	23.47	-	-	597	-	-	843	-	-	1139	-	-	1424
	2067	229	2000	5	15.99	12.94	-	-	329	-	-	464	-	-	628	-	-	785
MULTICOLONA 3	667	229	600	5	9.80	5.38	226	174	-	319	245	-	431	332	-	539	414	-
	667	459	600	10	17.20	10.76	452	347	-	638	491	-	862	663	-	1077	829	-
	1867	229	1800	5	21.27	12.60	656	504	-	926	712	-	1252	963	-	1564	1203	-
	1867	459	1800	10	42.55	25.21	1192	917	-	1684	1295	-	2275	1750	-	2844	2188	-
	2067	229	2000	5	23.39	13.81	658	506	-	929	715	-	1256	966	-	1569	1207	-
MULTICOLONA 4	667	229	600	5	13.07	6.83	-	-	220	-	-	311	-	-	420	-	-	525
	667	459	600	10	26.13	13.66	-	-	440	-	-	622	-	-	840	-	-	1050
	1867	229	1800	5	29.97	16.46	-	-	586	-	-	827	-	-	1118	-	-	1398
	1867	459	1800	10	59.93	32.91	-	-	1172	-	-	1655	-	-	2236	-	-	2795
	2067	229	2000	5	32.78	18.06	-	-	647	-	-	914	-	-	1234	-	-	1543
2067	459	2000	10	65.57	36.12	-	-	1294	-	-	1827	-	-	2469	-	-	3086	

● We can make custom dimensions, after technical analysis. | Putem executa dimensiuni speciale, în urma unei analize tehnice.

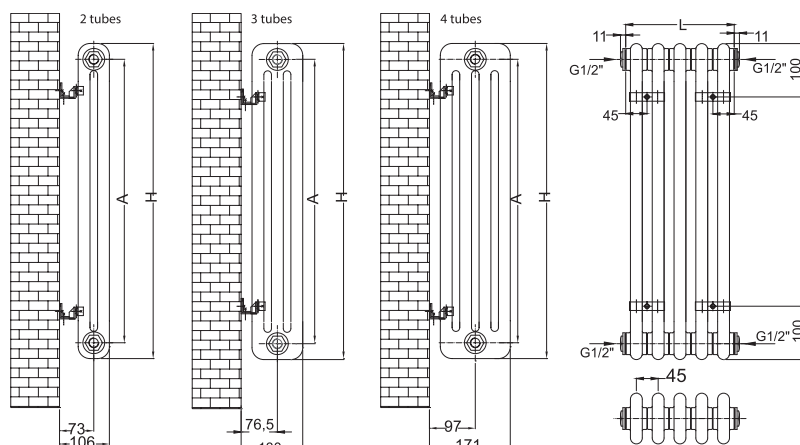

Max. working pressure/Presiune max. de lucru 7 bar



Max. working temperature/ Temperatură max. de lucru 90°C



Mounting kit included/ Kit montaj inclus: K19 pag. 155

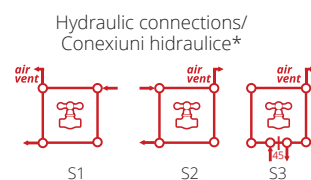

* When you order, you must mention the type of connection you require. The price changes according to the requirements. Când comandați trebuie să menționați tipul de alimentare necesar. Prețul se modifică în funcție de cerințe.



MULTICOLONA SQUARE

Valves are not included and must be ordered separately, if required.
Robineții nu sunt incluși și trebuie comandați separat, la cerere.

MULTICOLONA SQUARE

MULTICOLONA SQUARE is a classic steel column radiator, ideal for most applications. Its modular design allows it to be easily personalized in a wide range of sizes and finishes, very versatile in both modern and period settings. When sometimes all you need is a radiator with a simple look and great heat outputs, MULTICOLONA SQUARE is just what you are looking for.

MULTICOLONA SQUARE este un radiator ideal pentru orice încăpere. Designul modular permite personalizarea, având la dispoziție o gamă largă de dimensiuni și finisaje. Este un model versatil care va completa cu succes un stil arhitectural modern, minimalist, dar și un ambient rafinat și pretențios. Atunci când aveți nevoie de un radiator cu un design simplu, dar atractiv și cu putere termică mare, MULTICOLONA SQUARE este alegerea potrivită!



Height/ Înălțime (H)	Length/ Lățime (L)	Centres/ Interax (A)	No el/ Nr ele- menți	Weight/ Greutate	Volume/ Volum	OUTPUT/PUTERE TERMICĂ (watt)											
						Δt=30°C			Δt=40°C			Δt=50°C			Δt=60°C		
mm	mm	mm	pcs	kg	l	ral	chrome	stainless steel	ral	chrome	stainless steel	ral	chrome	stainless steel	ral	chrome	stainless steel
660	380	600	10	20.8	7.0	472	363	350	667	513	494	901	693	667	1126	866	834
660	580	600	15	31.1	10.5	708	545	524	1000	769	741	1351	1039	1001	1689	1299	1251
660	780	600	20	41.5	14.0	944	726	699	1333	1026	988	1802	1386	1335	2252	1732	1668

● We can make custom dimensions, after technical analysis. | Putem executa dimensiuni speciale, în urma unei analize tehnice.

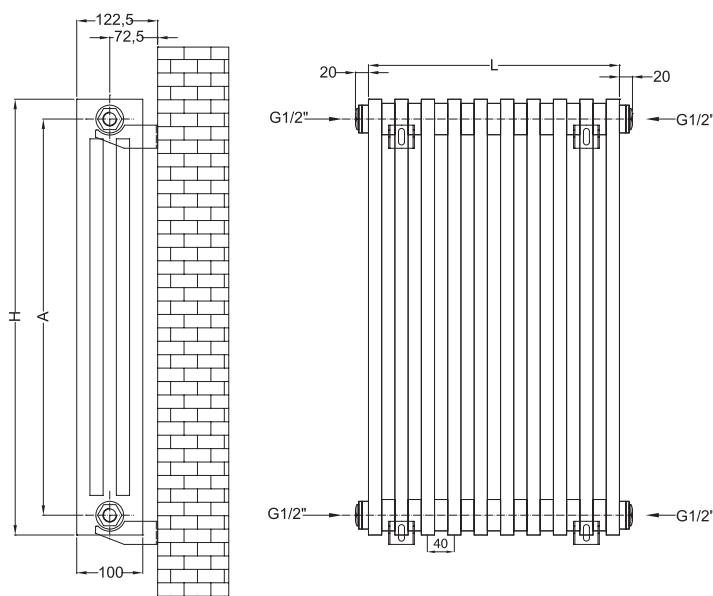

Hydraulic connections/Conexiuni hidraulice*



Max. working pressure/Presiune max. de lucru 7 bar



Max. working temperature/ Temperatură max. de lucru 90 °C



Mounting kit included/ Kit montaj inclus: K15 pag. 155

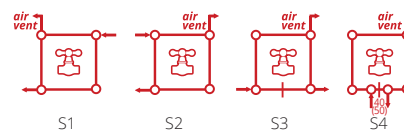

* When you order, you must mention the type of connection you require. The price changes according to the requirements. Când comandați trebuie să menționați tipul de alimentare necesar. Prețul se modifică în funcție de cerințe.



NOVA

Valves are not included and must be ordered separately, if required.
Robineții nu sunt incluși și trebuie comandați separat, la cerere.

NOVA

This tall, versatile radiator, with its slim panels, however good outputs, is an interior designers dream. Very easy to install, NOVA is a vertical radiator but also available as an horizontal radiator. Also it can be accessorized with one or more towel bars, placed where the client wishes.

Acest radiator înalt, cu o bună putere termică, este visul oricărui designer de interior. NOVA este foarte ușor de instalat, disponibil în variantă verticală și orizontală. De asemenea, poate fi accessorizat cu unul sau mai multe suporturi pentru prosoape.



Height/ Înălțime (H)	Length/ Lățime (L)	Centres/ Interax (A)	No el/Nr elementi	Weight/ Greutate	Volume/ Volum	OUTPUT/PUTERE TERMICĂ (watt)			
						$\Delta t=30^{\circ}\text{C}$	$\Delta t=40^{\circ}\text{C}$	$\Delta t=50^{\circ}\text{C}$	$\Delta t=60^{\circ}\text{C}$
mm	mm	mm	pcs	kg	l	ral	ral	ral	ral
1200	280	1170	4	9.5	2.9	185	261	353	423
1200	420	1170	6	14.2	4.3	274	387	522	627
1200	630	1170	9	21.3	6.4	407	575	777	932
1500	280	1470	4	11.7	3.5	231	326	440	528
1500	420	1470	6	17.6	5.2	341	482	652	782
1500	630	1470	9	26.3	7.9	508	717	969	1163
1800	280	1770	4	14.0	4.1	276	390	527	633
1800	420	1770	6	20.9	6.2	409	578	781	937
1800	630	1770	9	31.3	9.3	608	859	1161	1394

● We can make custom dimensions, after technical analysis. | Putem executa dimensiuni speciale, în urma unei analize tehnice.

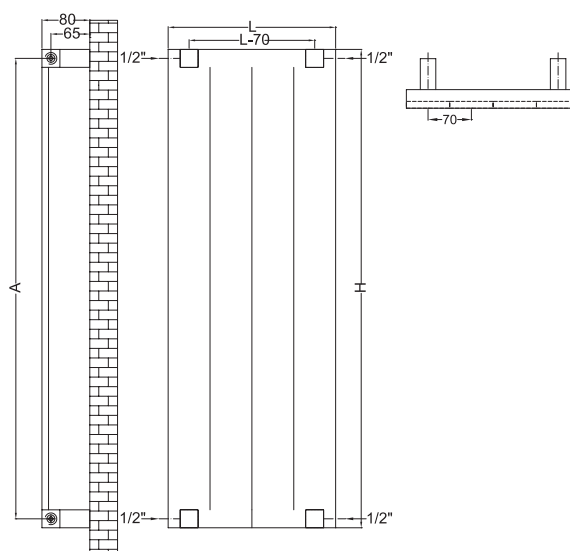

Hydraulic connections
for vertical version/
Conexiuni hidraulice
versiune verticală*

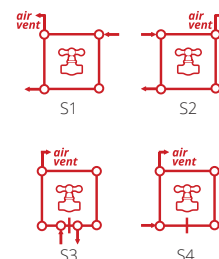

Hydraulic connections
for horizontal version/
Conexiuni hidraulice
versiune orizontală*

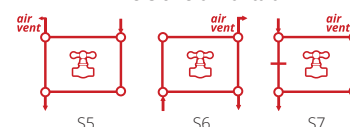

Max. working
pressure/Presiune
max. de lucru 5.5 bar



Max. working temperature/
Temperatură max. de lucru
90 °C



Mounting kit included/
Kit montaj inclus: K06
pag. 154

* When you order, you must mention the type of connection you require. The price changes according to the requirements.
Când comandați trebuie să menționați tipul de alimentare necesar. Prețul se modifică în funcție de cerințe.

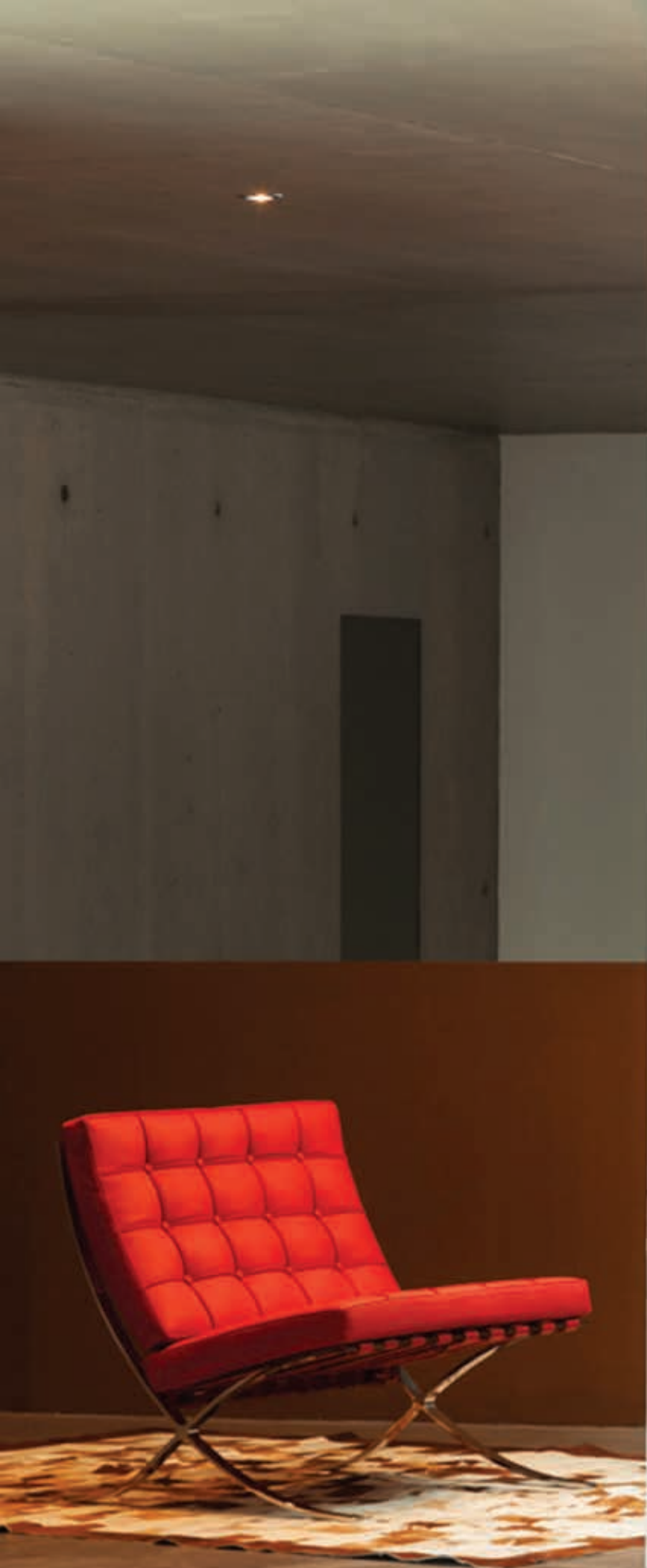

NOVA GLASS

Valves are not included and must be ordered separately, if required.
Robineții nu sunt incluși și trebuie comandați separat, la cerere.

NOVA GLASS



An exquisite radiant design, NOVA GLASS's tubes are concealed behind a work of art (of your choosing) painted on a panel of glass. A mirror can be affixed in lieu of artwork. It is available horizontally or vertically, in any colour with three mirrored finishes (clear, grey and bronze) and is fitted with a 6mm safety glass backing. Also, it can be accessorized with one or more towel bars placed where the client wishes.

NOVA GLASS este un radiator splendid, elementii sunt inteligent ascunși în spatele unui panou personalizat cu o imagine spectaculoasă, de orice culoare, cu orice imagine sau chiar cu o oglindă clară, gri sau bronz. Orice interior poate fi completat cu un radiator original NOVA GLASS, eficient și puternic, disponibil în variantă orizontală sau verticală și chiar electric. Toate radiatoarele au sticlă securizată de 6 mm și sunt ideale pentru orice cameră. De asemenea, poate fi accessorizat cu unul sau mai multe suporturi pentru prosoape.

Height/ Înălțime (H)	Length/ Lățime (L)	Centres/ Interax (A)	No el/Nr elementi	Weight/ Greutate	Volume/ Volum	OUTPUT/PUTERE TERMICĂ (watt)			
						Δt=30°C	Δt=40°C	Δt=50°C	Δt=60°C
mm	mm	mm	pcs	kg	l	ral	ral	ral	ral
1200	420	1170	6	19.2	4.3	274	387	522	627
1500	420	1470	6	23.9	5.2	341	482	652	782
1800	420	1770	6	28.5	6.2	608	859	1161	1394

● We can make custom dimensions, after technical analysis.
Putem executa dimensiuni speciale, în urma unei analize tehnice.

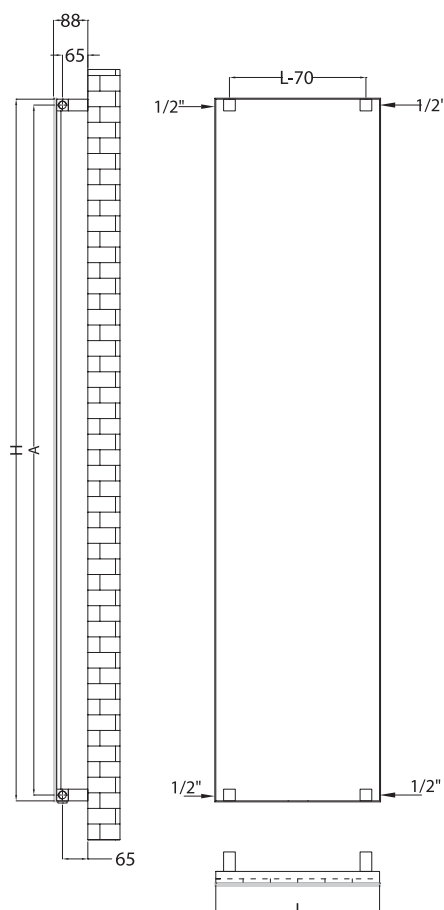

Max. working pressure/Presiune max. de lucru 5,5 bar



Max. working temperature/Temp.max. de lucru 90°C



Mounting kit included/Kit montaj inclus: K06 pag. 154

Hydraulic connections for vertical version/Conexiuni hidraulice versiune verticală*

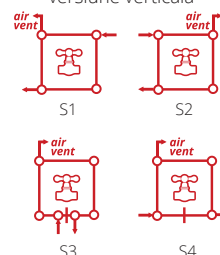

Hydraulic connections for horizontal version/Conexiuni hidraulice versiune orizontală*

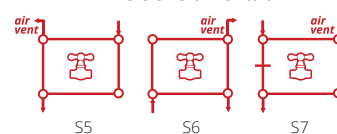

For more images, see page 148./Găsiți mai multe imagini la pagina 148.

* When you order, you must mention the type of connection you require. The price changes according to the requirements.
Când comandați trebuie să menționați tipul de alimentare necesar. Prețul se modifică în funcție de cerințe.



NOVA PP 45

Valves are not included and must be ordered separately, if required.
Robineții nu sunt incluși și trebuie comandați separat, la cerere.

NOVA PP 45

With a unique, individual appeal, very smooth due to the steel panel, Nova PP 45 is suitable for modern lifestyle applications and architectural spaces. Its large panel area provides excellent heat outputs, ideal for modern living rooms or offices. Finish your home with a true original Nova PP 45 finished in any RAL colours and available as vertical radiator. Also, it can be accessorized with one or more towel bars placed where the client wishes.

Nova PP 45 este un model cu un farmec aparte, designul unic, cu panourile de oțel netede fiind în ton cu stilul de viață modern. Panourile generoase oferă confort termic excelent, fiind o piesă de design ideală pentru birou sau un living modern. Este disponibil în orice culoare RAL, variantă verticală. De asemenea, poate fi accessorizat cu unul sau mai multe suporturi pentru prosoape.

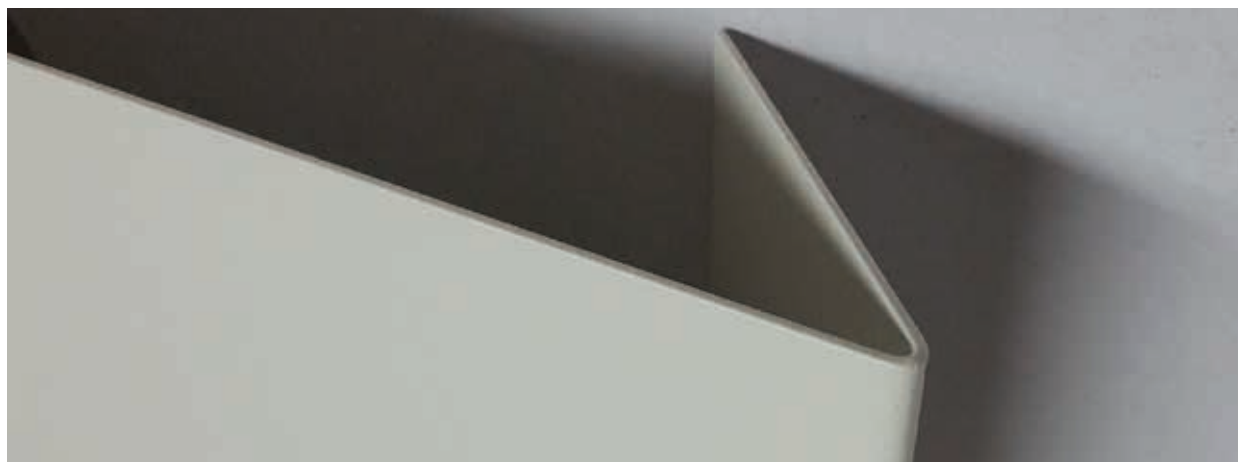

Height/ Înălțime (H)	Length/ Lățime (L)	Centres/ Interax (A)	No el/Nr elemente	Weight/ Greutate	Volume/ Volum	OUTPUT/PUTERE TERMICĂ (watt)			
						$\Delta t=30^{\circ}\text{C}$	$\Delta t=40^{\circ}\text{C}$	$\Delta t=50^{\circ}\text{C}$	$\Delta t=60^{\circ}\text{C}$
mm	mm	mm	pcs	kg	l	ral	ral	ral	ral
1207	378	1170	4	13.1	2.9	185	261	353	423
1207	518	1170	6	19.1	4.3	274	387	522	627
1207	728	1170	9	23.3	6.4	407	575	777	932
1507	378	1470	4	16.2	3.5	231	326	440	528
1507	518	1470	6	23.7	5.2	341	482	652	782
1507	728	1470	9	34.9	7.9	508	717	969	1163
1807	378	1770	4	19.4	4.1	276	390	527	633
1807	518	1770	6	28.2	6.2	409	578	781	937
1807	728	1770	9	41.6	9.3	608	859	1161	1394

● We can make custom dimensions, after technical analysis. | Putem executa dimensiuni speciale, în urma unei analize tehnice.

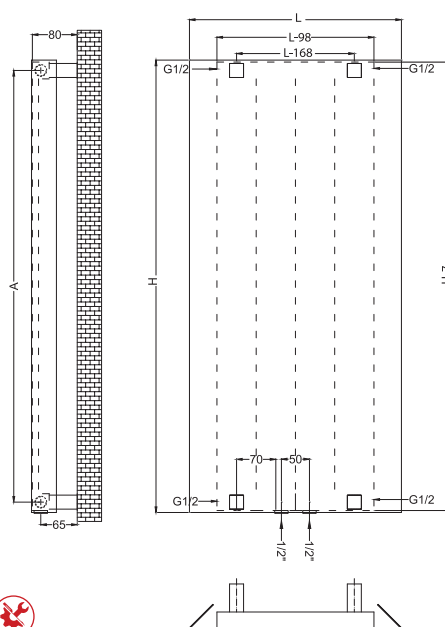

Hydraulic connections/
Conexiuni hidraulice*



Max. working
pressure/Presiune
max. de lucru 5.5 bar



Max. working temperature/
Temperatură max. de lucru
90 °C



Mounting kit included/
Kit montaj inclus: K06
pag. 154



S1

* When you order, you must mention the type of connection you require. The price changes according to the requirements.
Când comandați trebuie să menționați tipul de alimentare necesar. Prețul se modifică în funcție de cerințe.



RC CONVECTORS

Valves are not included and must be ordered separately, if required.
Robinetii nu sunt incluși și trebuie comandați separat, la cerere.



SLIM

Valves are not included and must be ordered separately, if required.
Robineții nu sunt incluși și trebuie comandați separat, la cerere.

SLIM

With its elegant vertical steel tubes, SLIM is a minimalist yet striking contemporary radiator that quickly catches the eye with its stylish looks. SLIM is available in single (mono) or double configuration (bi) - where the radiator is built with a second set of piping at the rear for much greater outputs. Crafted utilizing unique welding technology, SLIM has white or other RAL colour finish, and also can be ordered in sleek chrome finish.

SLIM este, prin definiție, un radiator elegant care arată perfect într-un design contemporan. Este disponibil în varianta mono sau dublă - radiatorul având încă un set de elemente pe spatele colectorului pentru o putere mai mare. SLIM este realizat folosind o tehnologie unică de sudare și poate fi comandat în finisaj cromat sau în orice culoare RAL.



	Height/ Înălțime (H)	Length/ Lățime (L)	No el/Nr elemente	Centres/ Interax (A)	Weight/ Greutate	Volume/ Volum	OUTPUT/PUTERE TERMICĂ (watt)							
							Δt=30°C		Δt=40°C		Δt=50°C		Δt=60°C	
							ral	chrome	ral	chrome	ral	chrome	ral	chrome
SLIM MONO	1000	453	10	958	9.3	5.0	249	192	352	271	475	366	570	439
	1000	903	20	958	18.6	10.1	498	383	704	541	1116	858	1339	1030
	1500	453	10	1458	12.9	7.0	357	275	504	388	681	524	818	629
	1500	903	20	1458	25.9	14.1	714	549	1009	776	1363	1048	1635	1258
	1800	453	10	1758	15.1	8.2	422	325	596	458	805	619	966	743
	1800	903	20	1758	30.3	16.5	844	649	1192	917	1610	1239	1932	1486
SLIM BI	1000	453	20	958	16.8	9.0	445	-	628	-	849	-	1019	-
	1000	903	40	958	33.6	18.1	890	-	1256	-	1698	-	2037	-
	1500	453	20	1458	24.1	13.1	661	-	933	-	1261	-	1513	-
	1500	903	40	1458	48.2	26.1	1321	-	1866	-	2522	-	3026	-
	1800	453	20	1758	28.5	15.5	790	-	1116	-	1508	-	1810	-
	1800	903	40	1758	57.0	30.9	1581	-	2232	-	3016	-	3620	-

● We can make custom dimensions, after technical analysis. | Putem executa dimensiuni speciale, în urma unei analize tehnice.

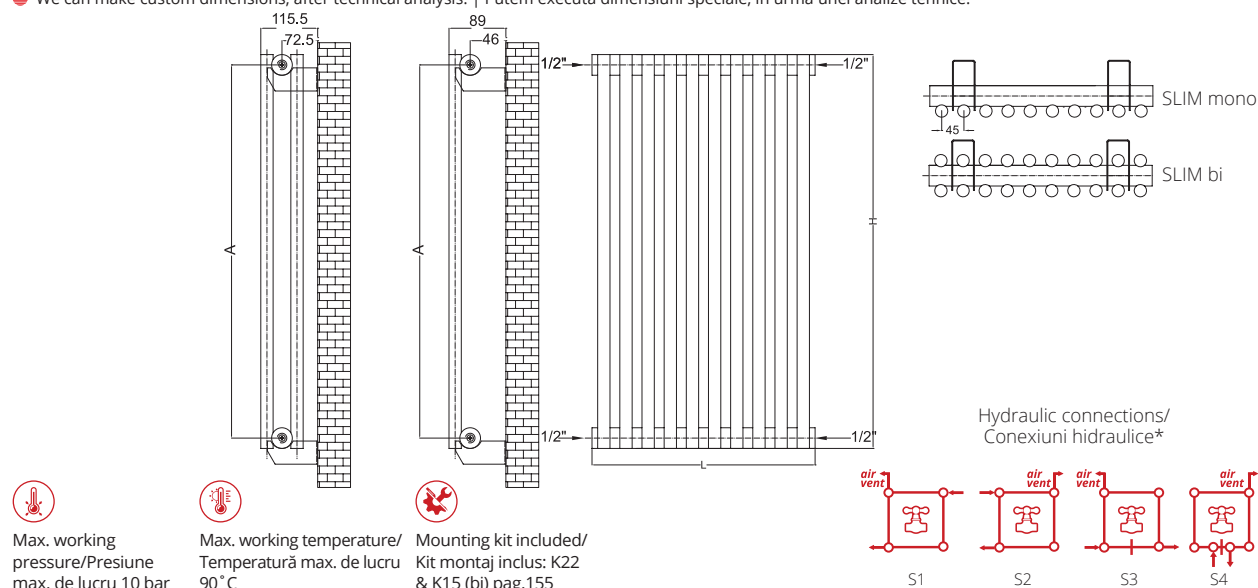

Max. working pressure/Presiune max. de lucru 10 bar



Max. working temperature/ Temperatură max. de lucru 90 °C



Mounting kit included/ Kit montaj inclus: K22 & K15 (bi) pag.155

* When you order, you must mention the type of connection you require. The price changes according to the requirements. Când comandați trebuie să menționați tipul de alimentare necesar. Prețul se modifică în funcție de cerințe.



TOSCA 15

Valves are not included and must be ordered separately, if required.
Robineții nu sunt incluși și trebuie comandați separat, la cerere.

TOSCA 15

Constructed in steel to remain durable over time, TOSCA 15 is the ideal radiator for elegant spaces. Optimum quality, comfort, innovation and exclusive design: these are the foundations on which TOSCA 15 was created, a stylish and powerful radiator.

Realizat din oțel ca să rămână durabil în timp, TOSCA 15 este radiatorul ideal pentru spații elegante. Calitate optimă, confort, inovație și design exclusiv: acestea sunt bazele pe care a fost creat TOSCA 15, un radiator cu stil și puternic.



Height/ Înălțime (H)	Length/ Lățime (L)	Centres/ Interax (A)	No el/Nr elemente	Weight/ Greutate	Volume/ Volum	OUTPUT/PUTERE TERMICĂ (watt)			
						Δt=30°C	Δt=40°C	Δt=50°C	Δt=60°C
mm	mm	mm	pcs	kg	l	ral	ral	ral	ral
800	165	750	4	9.5	6.1	219	309	417	522
800	255	750	6	14.3	9.1	328	463	626	783
800	345	750	8	19.1	12.1	438	618	835	1044
800	435	750	10	23.8	15.1	547	773	1044	1305
1500	165	1450	4	17.5	11.2	405	572	773	966
1500	255	1450	6	26.3	16.8	608	858	1160	1450
1500	345	1450	8	35.1	22.4	810	1144	1546	1933
1500	435	1450	10	43.9	28.0	1013	1430	1933	2416
1800	165	1750	4	21.0	13.4	485	685	925	1157
1800	255	1750	6	31.5	20.1	727	1027	1388	1735
1800	345	1750	8	42.0	26.8	970	1370	1851	2314
1800	435	1750	10	52.5	33.5	1213	1712	2314	2893
2000	165	1950	4	23.3	14.9	538	760	1027	1284
2000	255	1950	6	34.9	22.3	807	1140	1541	1926
2000	345	1950	8	46.6	29.8	1076	1520	2054	2568
2000	435	1950	10	58.3	37.2	1346	1900	2568	3210

● We can make custom dimensions, after technical analysis. | Putem executa dimensiuni speciale, în urma unei analize tehnice.

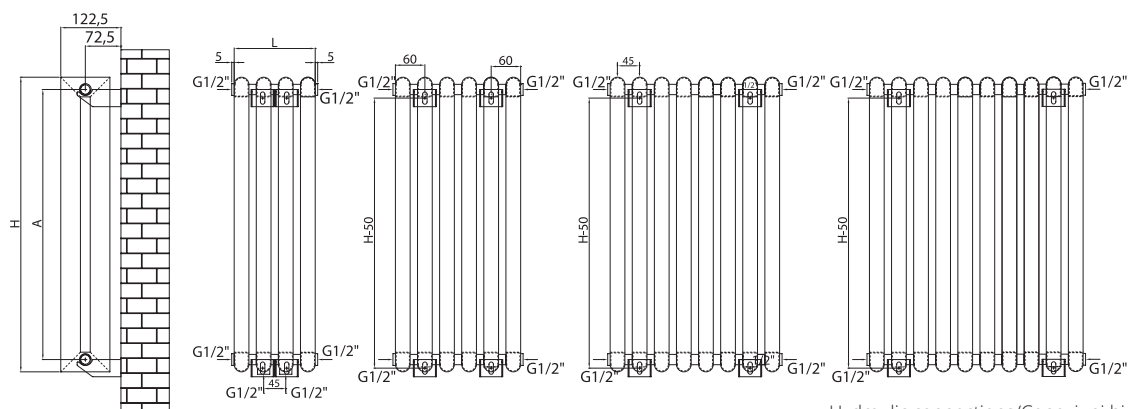

Hydraulic connections/Conexiuni hidraulice*



Max. working pressure/Presiune max. de lucru 10 bar



Max. working temperature/ Temperatură max. de lucru 90 °C



Mounting kit included/ Kit montaj inclus: K15 pag. 155



S1



S2



S3

* When you order, you must mention the type of connection you require. The price changes according to the requirements. Când comandați trebuie să menționați tipul de alimentare necesar. Prețul se modifică în funcție de cerințe.



VERTICA D

Valves are not included and must be ordered separately, if required.
Robineții nu sunt incluși și trebuie comandați separat, la cerere.

VERTICA D

VERTICA D is all about clean lines, precise engineering and complete practicality. It looks fantastic in lounges, hallways or any other room. With towel hooks specifically designed for it, VERTICA D is the perfect complement to contemporary interiors with its minimal great aesthetic. Available in all RAL colour range and also in stainless steel.

VERTICA D înseamnă linii precise, inginerie excepțională și utilitate. Este un model ideal pentru holuri spațioase, saloane sau oricare altă cameră de locuit. Disponibil în orice culoare RAL sau inox, VERTICA D poate fi accesoriizat cu diferite agățătoare (robe hook) proiectate special pentru acest model.



Height/ Înălțime (H)	Length/ Lățime (L)	Centres/ Interax (A)	No el/Nr ele- menți	Weight/ Greu- tate	Volume/ Volum	OUTPUT/PUTERE TERMICĂ (watt)							
						Δt=30°C		Δt=40°C		Δt=50°C		Δt=60°C	
mm	mm	mm	pcs	kg	l	ral	stainless steel	ral	stainless steel	ral	stainless steel	ral	stainless steel
1500	175	1458	4	9.1	5.9	207	153	292	216	394	292	493	365
1500	265	1458	6	13.7	8.9	310	230	438	324	592	438	739	548
1500	445	1458	10	22.9	14.9	520	385	734	544	992	735	1240	919
1500	535	1458	12	27.5	17.8	623	-	880	-	1190	-	1487	-
1500	625	1458	14	32.1	20.8	727	-	1026	-	1387	-	1734	-
1500	715	1458	16	36.6	23.8	830	-	1173	-	1585	-	1981	-
1800	175	1758	4	10.8	7.0	245	182	347	257	468	347	585	434
1800	265	1758	6	16.2	10.5	368	273	520	385	703	521	879	651
1800	445	1758	10	27.1	17.6	617	457	872	646	1178	872	1472	1091
1800	535	1758	12	32.5	21.1	740	-	1045	-	1412	-	1765	-
1800	625	1758	14	37.9	24.7	863	-	1219	-	1647	-	2059	-
1800	715	1758	16	43.3	28.2	986	-	1392	-	1881	-	2352	-

● We can make custom dimensions, after technical analysis. | Putem executa dimensiuni speciale, în urma unei analize tehnice.

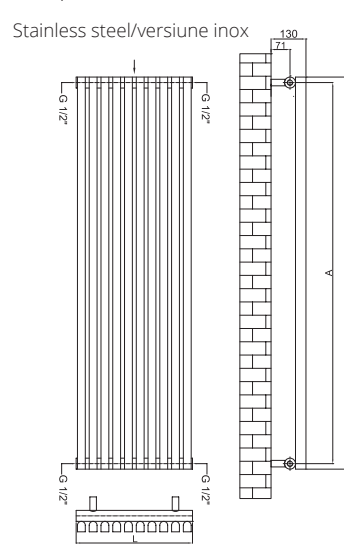
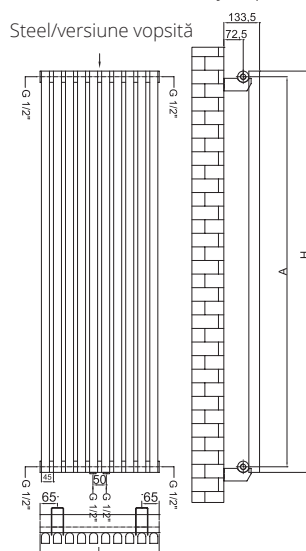

Hydraulic connections/
Conexiuni hidraulice*

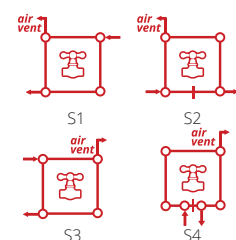

Max. working
pressure/Presiune
max. de lucru 10 bar



Max. working temperature/
Temperatură max. de lucru
90 °C



Mounting kit included/
Kit montaj inclus: K12
& K15 pag. 154, 155

* When you order, you must mention the type of connection you require. The price changes according to the requirements.
Când comandați trebuie să menționați tipul de alimentare necesar. Prețul se modifică în funcție de cerințe.



VERTICA D BI

Valves are not included and must be ordered separately, if required.
Robineții nu sunt incluși și trebuie comandați separat, la cerere.

VERTICA D BI

Our VERTICA D BI radiators are manufactured using state of the art welding technology, which gives a superior finish because the welds are virtually invisible. With its double configuration, VERTICA D BI boasts superior heat outputs, and can be accessorized with different shapes of towel and robe hooks.

Radiatoarele VERTICA D BI sunt fabricate folosind o tehnologie unică de sudare la interior care oferă o mai bună finisare, astfel încât sudurile sunt, practic, invizibile. Are o configurație dublă, ceea ce îi oferă o putere termică sporită.



Height/ Înălțime (H)	Length/ Lățime (L)	Centres/ Interax (A)	No el/Nr elemente	Weight/ Greutate	Volume/ Volum	OUTPUT/PUTERE TERMICĂ (watt)			
						$\Delta t=30^{\circ}\text{C}$	$\Delta t=40^{\circ}\text{C}$	$\Delta t=50^{\circ}\text{C}$	$\Delta t=60^{\circ}\text{C}$
mm	mm	mm	pcs	kg	l	ral	ral	ral	ral
600	445	558	20	18.57	12.03	420	593	801	1001
600	815	558	36	33.44	21.66	756	1067	1442	1803

● We can make custom dimensions, after technical analysis. | Putem executa dimensiuni speciale, în urma unei analize tehnice.

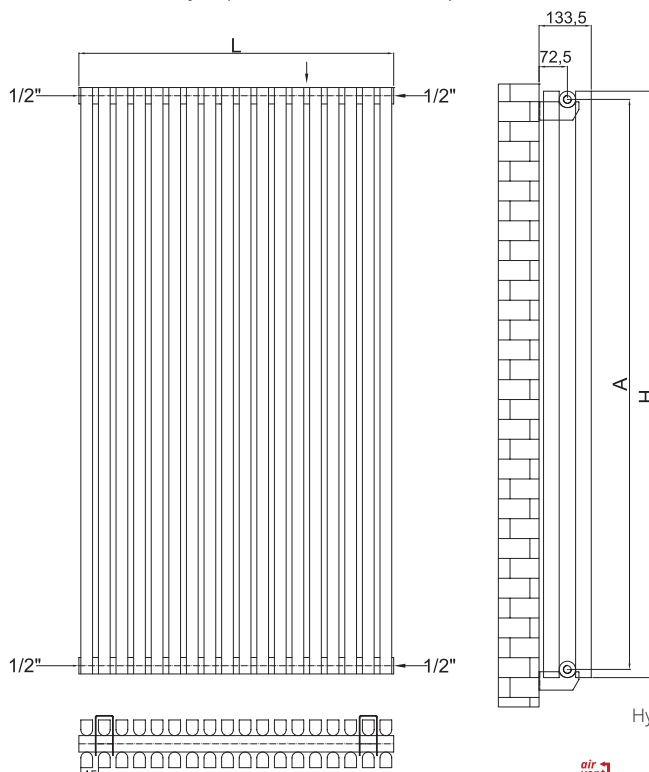

Hydraulic connections/Conexiuni hidraulice*



Max. working pressure/Presiune max. de lucru 10 bar



Max. working temperature/ Temperatură max. de lucru 90 °C



Mounting kit included/ Kit montaj inclus: K15 pag. 155

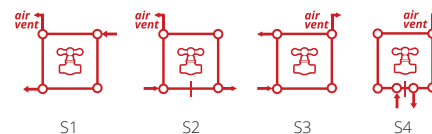

* When you order, you must mention the type of connection you require. The price changes according to the requirements. Când comandați trebuie să menționați tipul de alimentare necesar. Prețul se modifică în funcție de cerințe.



VERTICA D MIRROR

Valves are not included and must be ordered separately, if required.
Robineții nu sunt incluși și trebuie comandați separat, la cerere.

VERTICA D MIRROR

Our exquisite mirrored radiator provides warmth and comfort, and is accompanied by a full-length clear or bronze mirror to enhance and complement its beauty. An unique addition to your home, VERTICA D MIRROR demands attention yet retains a sense of practicality: high outputs, towel and robe hooks available on request, wide range of colour finishes.

Un model care oferă căldură, confort și este completat de o superbă oglindă (finisaj bronz sau clasic). VERTICA D MIRROR cu siguranță va atrage atenția, fiind un radiator ornamental practic și robust. Poate fi personalizat având la dispoziție o mare gamă de culori și accesorii.

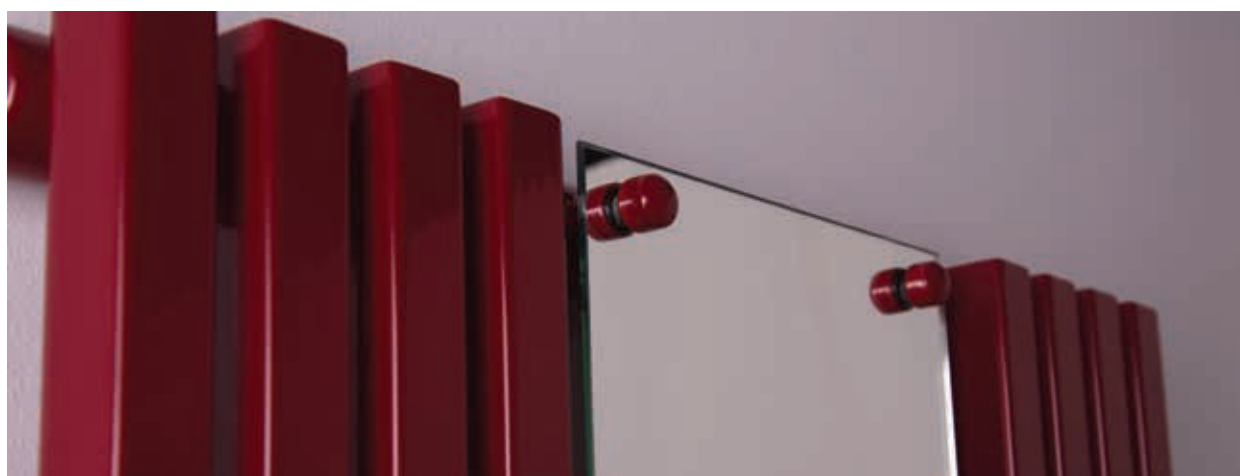

Height/ Înălțime (H) mm	Length/ Lățime (L) mm	Centres/ Interax (A) mm	No el/ Nr ele- menți pcs	Weight/ Greutate kg	Volume/ Volum l	OUTPUT/PUTERE TERMICĂ (watt)							
						Δt=30°C		Δt=40°C		Δt=50°C		Δt=60°C	
						ral	stainless steel	ral	stainless steel	ral	stainless steel	ral	stainless steel
1500	535	1458	6	14.7	9.5	329	243	464	344	627	369	784	581
1500	625	1458	8	19.3	12.4	432	320	610	452	825	485	1031	764
1800	535	1758	6	17.2	11.1	387	287	547	405	739	434	923	684
1800	625	1758	8	22.6	14.6	510	378	720	533	973	572	1216	901

● We can make custom dimensions, after technical analysis. | Putem executa dimensiuni speciale, în urma unei analize tehnice.

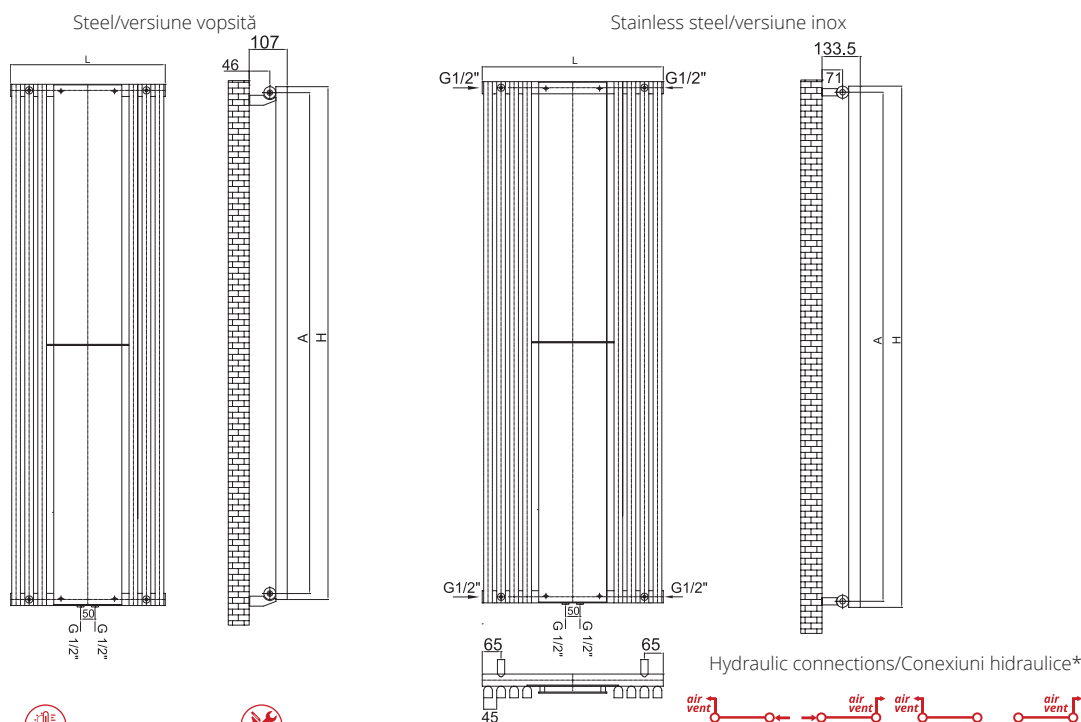

Max. working pressure/Presiune max. de lucru 10 bar



Max. working temperature/ Temperatură max. de lucru 90 °C



Mounting kit included/ Kit montaj inclus: K22 pag. 155

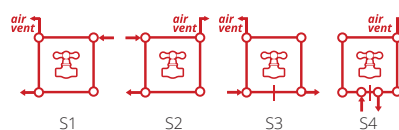

* When you order, you must mention the type of connection you require. The price changes according to the requirements. Când comandați trebuie să menționați tipul de alimentare necesar. Prețul se modifică în funcție de cerințe.



VESTA

Valves are not included and must be ordered separately, if required.
Robineții nu sunt incluși și trebuie comandați separat, la cerere.

VESTA

This modular radiator is conveniently versatile allowing for any number of elements to meet your designing needs. Deploy your imagination and experiment with any variety of shapes and colours. Regardless of the combination the final product will be remarkable.

VESTA are un design flexibil, poate fi fără dificultate personalizat astfel încât să se potrivească în orice design de interior. Inox, cromat, vopsit în nuanțe RAL la alegere, VESTA va arăta impresionant oricum.

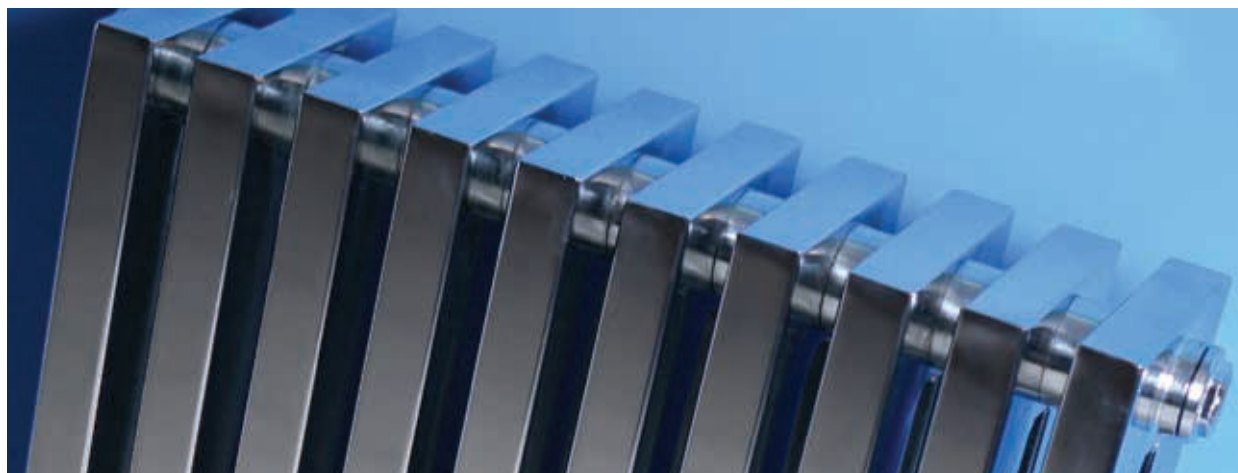

Height/ Înălțime (H)	Length/ Lățime (L)	Centres/ Interax (A)	No el/Nr elementi	Weight/ Greutate	Volume/ Volum	OUTPUT/PUTERE TERMICĂ (watt)											
						Δt=30°C			Δt=40°C			Δt=50°C			Δt=60°C		
						ral	chrome	stainless steel	ral	chrome	stainless steel	ral	chrome	stainless steel	ral	chrome	stainless steel
600	300	440	6	18.1	14.02	305	235	226	431	331	319	582	448	431	728	560	539
600	600	440	12	30.3	20.7	592	455	438	836	643	619	1130	869	837	1412	1086	1046
600	700	440	14	34.4	24.1	688	529	509	971	747	719	1312	1009	972	1640	1262	1215
600	800	440	16	38.5	27.4	783	602	580	1106	851	819	1495	1150	1107	1868	1437	1384
600	900	440	18	42.6	30.8	879	676	651	1241	955	919	1677	1290	1242	2096	1613	1553
700	300	540	6	21.4	16.5	362	278	268	511	393	378	690	531	511	863	664	639
700	600	540	12	35.2	24.4	705	542	522	996	766	738	1346	1035	997	1682	1294	1246
700	700	540	14	36.0	28.4	820	630	607	1157	890	857	1564	1203	1159	1955	1504	1448
700	800	540	16	40.9	32.4	934	719	692	1319	1015	977	1783	1371	1320	2228	1714	1651
700	900	540	18	45.8	36.3	1049	807	777	1481	1139	1097	2001	1539	1482	2501	1924	1853
800	300	640	6	24.7	19.0	418	322	310	591	454	438	798	614	591	998	768	739
800	600	640	12	36.0	28.1	818	629	606	1156	889	856	1562	1201	1157	1952	1502	1446
800	700	640	14	41.7	32.7	952	732	705	1344	1034	996	1816	1397	1345	2270	1746	1682
800	800	640	16	47.5	37.3	1085	835	804	1532	1179	1135	2071	1593	1534	2588	1991	1917
800	900	640	18	53.2	41.9	1218	937	902	1721	1324	1275	2325	1789	1722	2906	2236	2153
1200	300	1040	6	37.8	28.8	645	496	478	910	700	674	1230	946	911	1538	1183	1139
1200	600	1040	12	55.7	42.9	1271	978	942	1795	1381	1330	2426	1866	1797	3032	2332	2246
1200	700	1040	14	64.7	49.9	1480	1138	1096	2090	1608	1548	2824	2172	2092	3530	2716	2615
1200	800	1040	16	73.7	57.0	1689	1299	1251	2385	1834	1766	3223	2479	2387	4028	3099	2984
1200	900	1040	18	82.7	64.0	1897	1460	1406	2680	2061	1985	3621	2785	2682	4526	3482	3353

● We can make custom dimensions, after technical analysis. | Putem executa dimensiuni speciale, în urma unei analize tehnice.

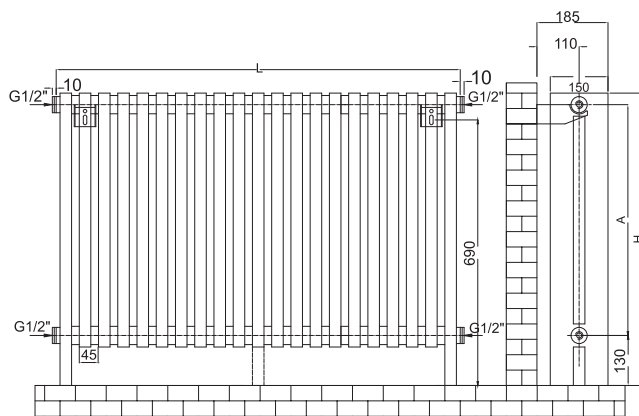

Hydraulic connections/Conexiuni hidraulice*



Max. working pressure/Presiune max. de lucru 7 bar



Max. working temperature/ Temperatură max. de lucru 90 °C



Mounting kit included/ Kit montaj inclus: K23 pag. 155

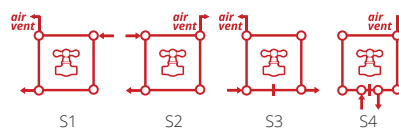

* When you order, you must mention the type of connection you require. The price changes according to the requirements. Când comandați trebuie să menționați tipul de alimentare necesar. Prețul se modifică în funcție de cerințe.



VESTA UNO

Valves are not included and must be ordered separately, if required.
Robineții nu sunt incluși și trebuie comandați separat, la cerere.

VESTA UNO

With its tubular construction, VESTA UNO makes an impact on any interior décor. Floor or wall mounted, VESTA UNO is suitable for home or workspaces, offering superb heat delivery. It can be personalized with finishes such as colours combination, chrome and stainless steel.

Prin construcția sa compactă, VESTA UNO este o prezență spectaculoasă în orice ambient. Poate fi montat vertical pe perete sau pe podea, VESTA UNO este disponibil în variantă vopsită, cromată sau inox.



Height/ Înălțime (H)	Length/ Lățime (L)	Centres/ Interax (A)	No el./Nr ele- menți	Weight/ Greu- tate	Volume/ Volum	OUTPUT/PUTERE TERMICĂ (watt)											
						Δt=30°C		Δt=40°C		Δt=50°C		Δt=60°C					
						ral	chrome	stainless steel	ral	chrome	stainless steel	ral	chrome	stainless steel			
600	600	440	12	14.5	9.7	315	242	233	445	342	330	602	463	446	752	578	557
600	700	440	14	16.8	11.3	366	282	271	517	398	383	699	537	518	873	672	647
600	800	440	16	19.2	12.9	417	321	309	589	453	436	796	612	589	995	765	737
600	900	440	18	21.5	14.5	468	360	347	661	508	489	893	687	661	1116	859	827
700	600	540	12	16.9	11.6	375	288	277	529	407	392	715	550	530	894	687	662
700	700	540	14	19.7	13.5	435	335	323	615	473	455	831	639	616	1039	799	769
700	800	540	16	22.4	15.3	496	382	368	701	539	519	947	728	701	1184	911	877
700	900	540	18	25.2	17.2	557	428	413	787	605	583	1063	818	787	1329	1022	984
800	600	640	12	19.4	13.4	434	334	322	613	472	454	828	637	614	1035	796	767
800	700	640	14	22.6	15.6	505	388	374	713	548	528	963	741	714	1204	926	892
800	800	640	16	25.7	17.8	575	443	426	813	625	602	1098	845	813	1373	1056	1017
800	900	640	18	28.9	20.0	646	497	479	912	702	676	1233	948	913	1541	1186	1142
1200	600	1040	12	29.2	20.8	672	517	498	949	730	703	1282	986	950	1602	1233	1187
1200	700	1040	14	34.0	24.2	782	602	579	1104	850	818	1492	1148	1106	1866	1435	1382
1200	800	1040	16	38.8	27.7	892	686	661	1260	969	933	1703	1310	1261	2129	1637	1577
1200	900	1040	18	43.6	31.1	1003	771	743	1416	1089	1049	1913	1472	1417	2392	1840	1772
1800	600	1640	12	44.0	31.9	1028	791	762	1452	1117	1076	1962	1509	1454	2453	1887	1817
1800	700	1640	14	51.2	37.2	1198	922	887	1692	1301	1253	2286	1759	1694	2858	2198	2117
1800	800	1640	16	58.5	42.4	1368	1052	1013	1932	1486	1431	2610	2008	1933	3263	2510	2417
1800	900	1640	18	65.8	47.7	1537	1183	1139	2171	1670	1608	2934	2257	2173	3668	2821	2717

● We can make custom dimensions, after technical analysis. | Putem executa dimensiuni speciale, în urma unei analize tehnice.

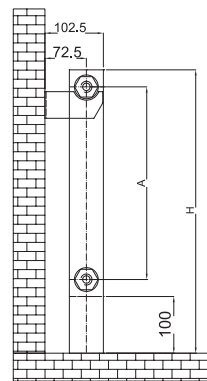
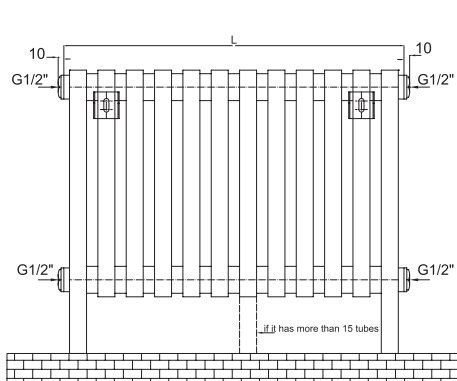

Hydraulic connections/
Conexiuni hidraulice*

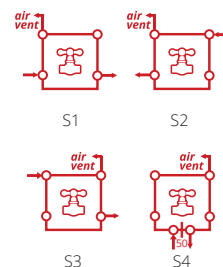

Max. working pressure/Presiune max. de lucru 7 bar



Max. working temperature/ Temperatură max. de lucru 90 °C



Mounting kit included/ Kit montaj inclus: K15 pag. 155

* When you order, you must mention the type of connection you require. The price changes according to the requirements. Când comandați trebuie să menționați tipul de alimentare necesar. Prețul se modifică în funcție de cerințe.



WAVE

Valves are not included and must be ordered separately, if required.
Robineții nu sunt incluși și trebuie comandați separat, la cerere.

WAVE

A luxury radiator, WAVE fills any room with warmth and elegance. With slim flat rectangular pipes waving back and forth, WAVE is available as a vertical or horizontal radiator, in all RAL range finishing colours.

Un radiator cu adevărat elegant care oferă căldură și rafinament, WAVE este disponibil în orice culoare RAL. Cu elementii săi plați și arcuiți, WAVE este disponibil atât în variantă verticală, cât și orizontală.



Height/ Înălțime (H)	Length/ Lățime (L)	Centres/ Interax (A)	No el/Nr elementi	Weight/ Greutate	Volume/ Volum	OUTPUT/PUTERE TERMICĂ (watt)			
						Δt=30°C	Δt=40°C	Δt=50°C	Δt=60°C
mm	mm	mm	pcs	kg	l	ral	ral	ral	ral
850	400	814	10	10.4	2.8	244	344	465	581
850	520	814	13	13.5	3.6	317	447	605	756
850	600	814	15	15.6	4.1	365	516	698	872
1200	400	1164	10	14.3	3.7	335	474	640	800
1200	520	1164	13	18.5	4.8	436	616	832	1040
1200	600	1164	15	21.4	5.5	503	710	960	1200
1500	400	1492	10	17.6	4.4	414	585	790	988
1500	520	1492	13	22.9	5.8	538	760	1027	1284
1500	600	1492	15	26.4	6.7	621	877	1185	1481
1800	400	1764	10	20.9	5.2	493	696	940	1175
1800	520	1764	13	27.2	6.8	640	904	1222	1528
1800	600	1764	15	31.4	7.8	739	1043	1410	1763

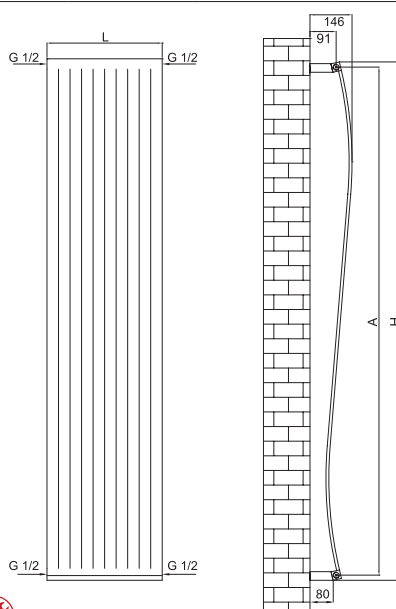

Hydraulic connections
for vertical version/
Conexiuni hidraulice
versiune verticală*

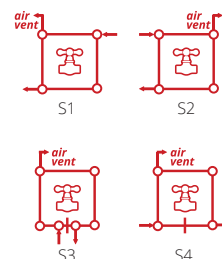

Hydraulic connections
for horizontal version/
Conexiuni hidraulice
versiune orizontală*

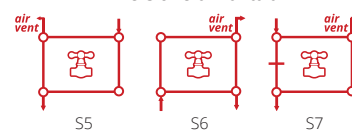

Max. working
pressure/Presiune
max. de lucru 7 bar



Max. working temperature/
Temperatură max. de lucru
90 °C



Mounting kit included/
Kit montaj inclus: K26
pag. 154

* When you order, you must mention the type of connection you require. The price changes according to the requirements.
Când comandați trebuie să menționați tipul de alimentare necesar. Prețul se modifică în funcție de cerințe.



BROC

Valves are not included and must be ordered separately, if required.
Robineții nu sunt incluși și trebuie comandați separat, la cerere.

BROC

An attractive radiator set apart from the heating tradition, BROC is a unique piece of craftsmanship. Outrageously powerful in both visual effect and functionality, BROC is available in all RAL colours, chrome plated or stainless steel.

Un radiator atractiv și neconvențional, BROC este o îmbinare perfectă de inginerie și creativitate. Puternic atât în efectul vizual creat, cât și în funcționalitate, BROC este disponibil în orice culoare RAL, cromat sau din inox.



Height/ Înălțime (H) mm	Length/ Lățime (L) mm	Centres (A1) mm	Centres (A2) mm	Weight/ Greutate kg	Vol- ume/ Volum l	OUTPUT/PUTERE TERMICĂ (watt)											
						$\Delta t=30^{\circ}\text{C}$		$\Delta t=40^{\circ}\text{C}$		$\Delta t=50^{\circ}\text{C}$		$\Delta t=60^{\circ}\text{C}$					
						ral	chrome	stainless steel	ral	chrome	stainless steel	ral	chrome	stainless steel	ral	chrome	stainless steel
690	690	500	660	9.2	5.0	207	159	153	292	224	216	394	303	292	493	379	365

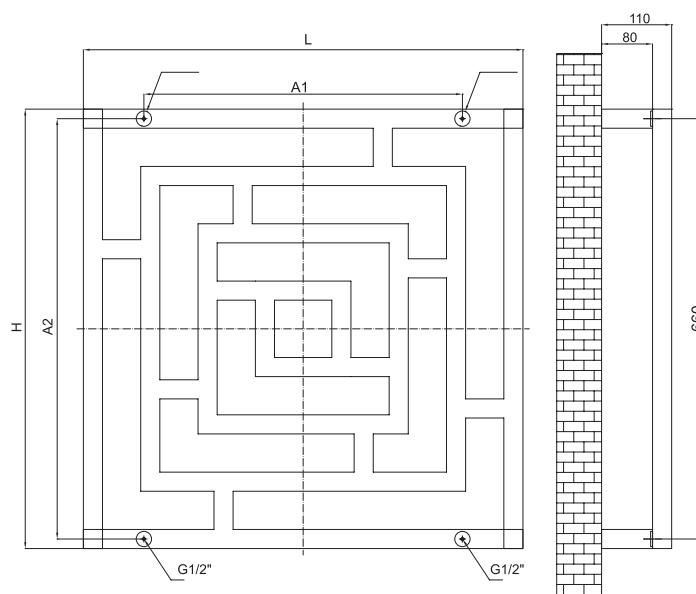

Hydraulic connections/
Conexiuni hidraulice*



Max. working
pressure/Presiune
max. de lucru 10 bar



Max. working temperature/
Temperatură max. de lucru
90 °C



Mounting kit included/
Kit montaj inclus: K06
pag. 154



S1

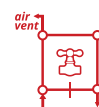

S2

* When you order, you must mention the type of connection you require. The price changes according to the requirements.
Când comandați trebuie să menționați tipul de alimentare necesar. Prețul se modifică în funcție de cerințe.



CIRCLE

Valves are not included and must be ordered separately, if required.
Robineții nu sunt incluși și trebuie comandați separat, la cerere.

CIRCLE

This stunning radiator is much more than just a heating element. With exceptional heat output CIRCLE boasts extensive functional utility. Our clever space-saving radiator can fit in any corner of a kitchen or bathroom. Its rings are spaced as such to allow towels to hang within the center of the radiator.

Acest superb radiator este mai mult decât un simplu element de încălzire. Designul ergonomic permite montarea în orice colț din bucătărie sau baie, atunci când nu există mult spațiu la dispoziție. CIRCLE este disponibil în orice culoare RAL, iar spațiul generos între inele permite depozitarea și încălzirea optimă a prosoapelor.



Height/ Înălțime (H)	Length/ Lățime (L)	Centres/ Interax (A)	No el/ Nr elemente	Weight/ Greutate	Volume/ Volum	OUTPUT/PUTERE TERMICĂ (watt)			
						Δt=30°C	Δt=40°C	Δt=50°C	Δt=60°C
mm	mm	mm	pcs	kg	l	ral	ral	ral	ral
800	250	50	14	6,3	3,3	224	316	427	534
1200	250	50	20	9	4,8	324	457	618	773
1800	250	50	30	13,5	7,2	485	685	926	1158

● We can make custom dimensions, after technical analysis. | Putem executa dimensiuni speciale, în urma unei analize tehnice.

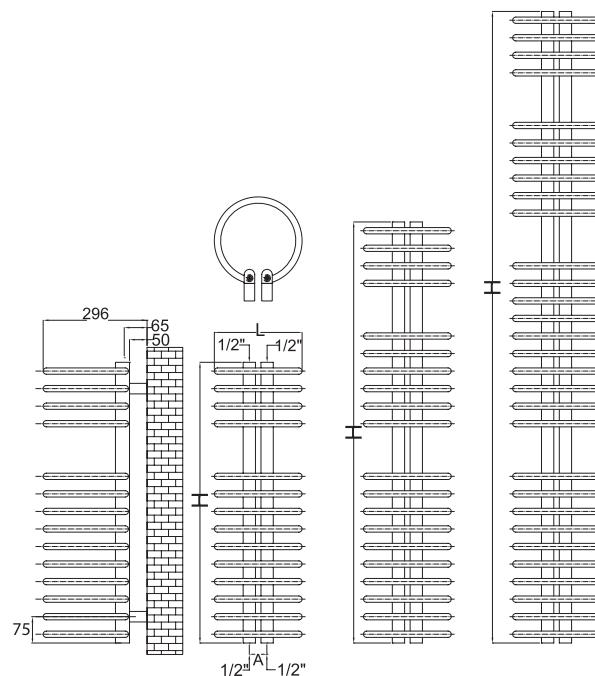

Hydraulic connections/
Conexiuni hidraulice*



Max. working pressure/Presiune max. de lucru 10 bar



Max. working temperature/ Temperatură max. de lucru 90 °C



Mounting kit included/ Kit montaj inclus: K03 pag. 154



S1



S2

* When you order, you must mention the type of connection you require. The price changes according to the requirements. Când comandați trebuie să menționați tipul de alimentare necesar. Prețul se modifică în funcție de cerințe.



COMBI

Valves are not included and must be ordered separately, if required.
Robineții nu sunt incluși și trebuie comandați separat, la cerere.

COMBI

Finished in a sleek chrome or in any combination of colours and chrome, COMBI is both practical and lovingly designed. Very suitable for kitchens and bathrooms alike, this superb design suit every interior.

COMBI are un design practic și atractiv, disponibil în orice culoare RAL, cromat sau chiar în combinații de culori și crom, datorită celor doi elemente niplabili. Foarte potrivit atât pentru bucătărie, cât și pentru baie, acest model splendid se armonizează oricărui interior.

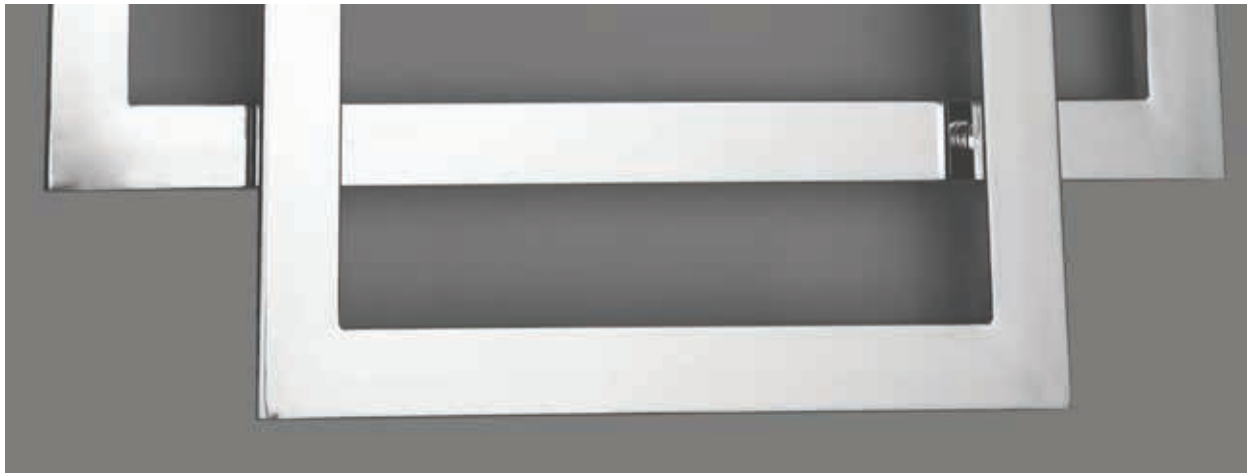

Height/ Înălțime (H) mm	Length/ Lățime (L) mm	Centres/ Interax (A) mm	No el/Nr elemente pcs	Weight/ Greutate kg	Volume/ Volum l	OUTPUT/PUTERE TERMICĂ (watt)							
						Δt=30°C		Δt=40°C		Δt=50°C		Δt=60°C	
						ral	chrome	ral	chrome	ral	chrome	ral	chrome
600	900	540	2	10.5	3.9	181	139	255	196	345	265	430	331

● We can make custom dimensions, after technical analysis. | Putem executa dimensiuni speciale, în urma unei analize tehnice.

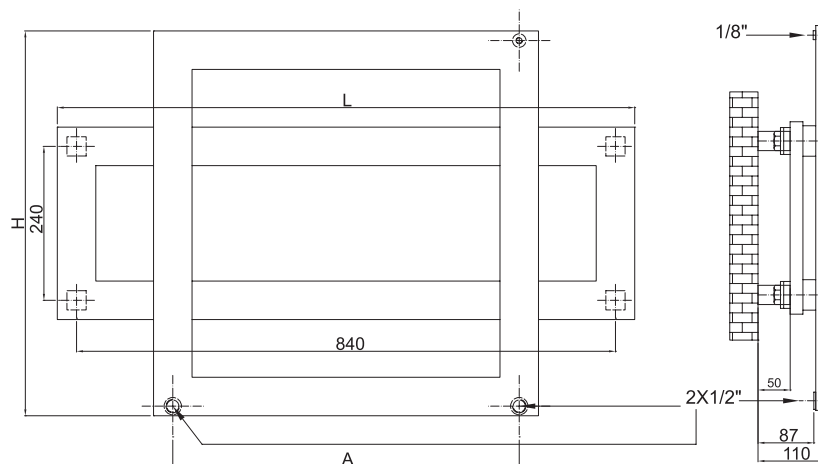

Hydraulic connections/
Conexiuni hidraulice*



Max. working
pressure/Presiune
max. de lucru 5.5 bar



Max. working temperature/
Temperatură max. de lucru
90°C



Mounting kit included/
Kit montaj inclus: K06
pag. 154



S1

* When you order, you must mention the type of connection you require. The price changes according to the requirements.
Când comandați trebuie să menționați tipul de alimentare necesar. Prețul se modifică în funcție de cerințe.



COMBI GLASS

Valves are not included and must be ordered separately, if required.
Robineții nu sunt incluși și trebuie comandați separat, la cerere.

COMBI GLASS

This fresh design is a tribute to modern creativity. The practical shape makes this radiator ideal for any room setting. With its glass design, COMBI GLASS adds elegance and sophistication to any living area.

Cu un design remarcabil, COMBI GLASS este un tribut adus creativității moderne. Foarte practic și elegant prin designul ingenios al sticlei, COMBI GLASS aduce un plus de stil și rafinament în orice încăpere.



For more images, see page 148. / Găsiți mai multe imagini la pagina 148.

Height/ Înălțime (H) mm	Length/ Lățime (L) mm	Centres/ Interax (A) mm	No el/Nr elementi pcs	Weight/ Greutate kg	Volume/ Volum l	OUTPUT/PUTERE TERMICĂ (watt)							
						$\Delta t=30^{\circ}\text{C}$		$\Delta t=40^{\circ}\text{C}$		$\Delta t=50^{\circ}\text{C}$		$\Delta t=60^{\circ}\text{C}$	
						ral	chrome	ral	chrome	ral	chrome	ral	chrome
900	600	540	2	11.0	3.9	181	139	255	196	345	265	430	331

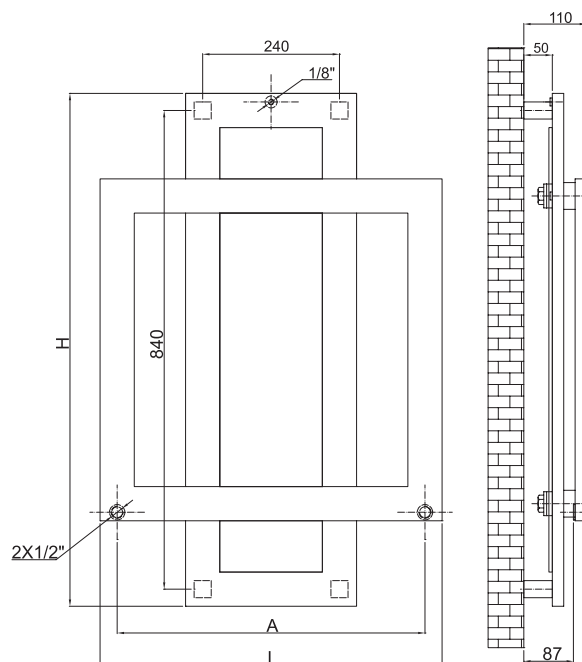

Hydraulic connections/
Conexiuni hidraulice*



Max. working
pressure/Presiune
max. de lucru 5.5 bar



Max. working temperature/
Temperatură max. de lucru
90 °C



Mounting kit included/
Kit montaj inclus: K06
pag. 154



S1

* When you order, you must mention the type of connection you require. The price changes according to the requirements.
Când comandați trebuie să menționați tipul de alimentare necesar. Prețul se modifică în funcție de cerințe.



APOLLO

Valves are not included and must be ordered separately, if required.
Robineții nu sunt incluși și trebuie comandați separat, la cerere.

APOLLO

APOLLO is a practical and attractive towel rail radiator. Its rounded columns which support contrasting flat panelled piping make it easy on the eyes. Available in sleek chrome and all RAL colours.

APOLLO este un radiator port-prosop, practic și atractiv. Contrastul dintre colectorii rotunzi și elementii ovali creează un efect vizual spectaculos. Este disponibil în finisaj crom și orice culoare RAL.



Height/ Înălțime (H)	Length/ Lățime (L)	Centres/ Interax (A)	No el/Nr elemente	Weight/ Greutate	Volume/ Volum	OUTPUT/PUTERE TERMICĂ (watt)								
						$\Delta t=30^{\circ}\text{C}$		$\Delta t=40^{\circ}\text{C}$		$\Delta t=50^{\circ}\text{C}$		$\Delta t=60^{\circ}\text{C}$		
mm	mm	mm	pcs	kg	l	ral	chrome	ral	chrome	ral	chrome	ral	chrome	
700	500	465	6	6.5	2.5	141	109	200	154	270	208	337	260	300
1050	500	465	9	9.8	3.7	164	126	232	178	313	241	391	301	300
1400	500	465	12	13	4.9	212	163	299	230	404	311	505	389	500

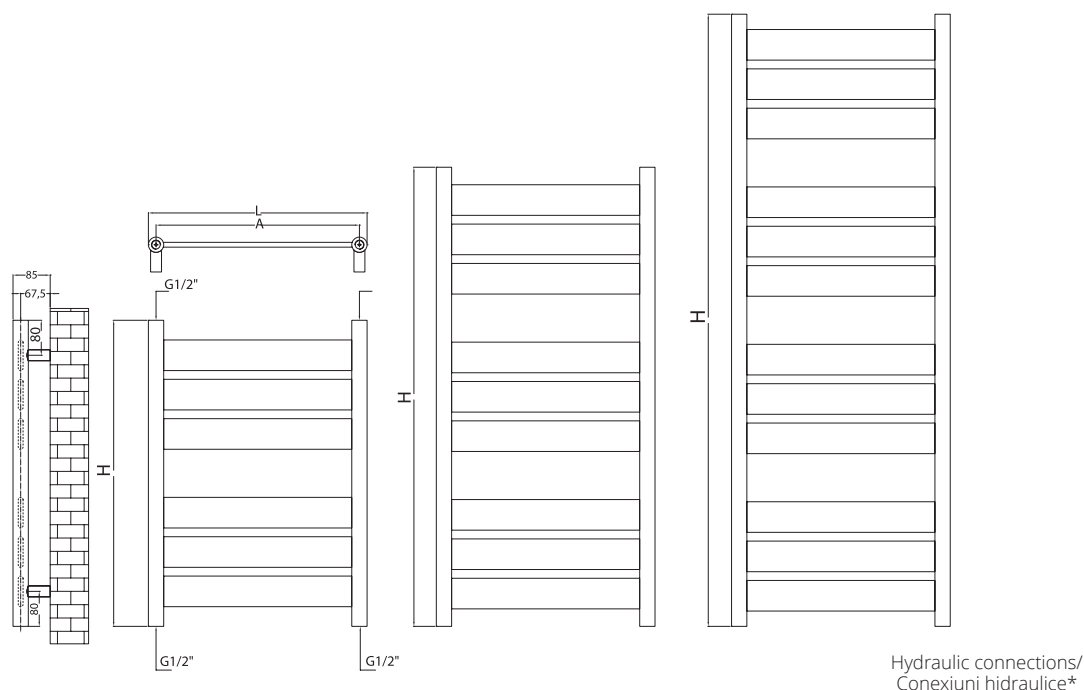

Max. working pressure/Presiune max. de lucru 4 bar



Max. working temperature/ Temperatură max. de lucru 90 °C



Mounting kit included/ Kit montaj inclus: K02 pag. 154



S1



S2

Hydraulic connections/
Conexiuni hidraulice*

* When you order, you must mention the type of connection you require. The price changes according to the requirements.
Când comandați trebuie să menționați tipul de alimentare necesar. Prețul se modifică în funcție de cerințe.



APOLLO FLEXI

Valves are not included and must be ordered separately, if required.
Robineții nu sunt incluși și trebuie comandați separat, la cerere.

APOLLO FLEXI

Thanks to its innovative design, APOLLO FLEXI generates warmth and homogeneous heating in bathrooms, kitchens, laundry rooms, foyers and any other room, benefiting of hot water through all the towel bars, including the flexible element. APOLLO FLEXI is very efficient and easy on the eyes, yet its biggest advantage is that drying the towel will not slow down the convection of the movement of air through the radiator for heating the room.

Datorită designului inovator, APOLLO FLEXI generează căldură și încălzește uniform băi, bucătării, spălătorii sau orice altă cameră, beneficiind de apă caldă prin toți elementii radiatorului, inclusiv prin elementul flexibil. APOLLO FLEXI este un radiator eficient și spectaculos, dar marele lui avantaj este că uscarea prosopului nu va încetini convecția căldurii generate de radiator în mediul ambiant.



Height/ Înălțime (H)	Length/ Lățime (L)	Centres/ Interax (A)	No el/Nr elemente	Weight/ Greutate	Volume/ Volum	OUTPUT/PUTERE TERMICĂ (watt)								
						$\Delta t=30$		$\Delta t=40$		$\Delta t=50$		$\Delta t=60$		electrical
mm	mm	mm	pcs	kg	l	ral	chrome	ral	chrome	ral	chrome	ral	chrome	
750	500	465	8	10.8	3.9	177	136	252	194	341	262	426	328	300
1200	500	465	13	15.7	5.7	287	220	408	314	551	424	689	530	600
1470	500	465	16	18.6	6.9	352	271	501	386	677	521	847	651	900

● We can make custom dimensions, after technical analysis. | Putem executa dimensiuni speciale, în urma unei analize tehnice.

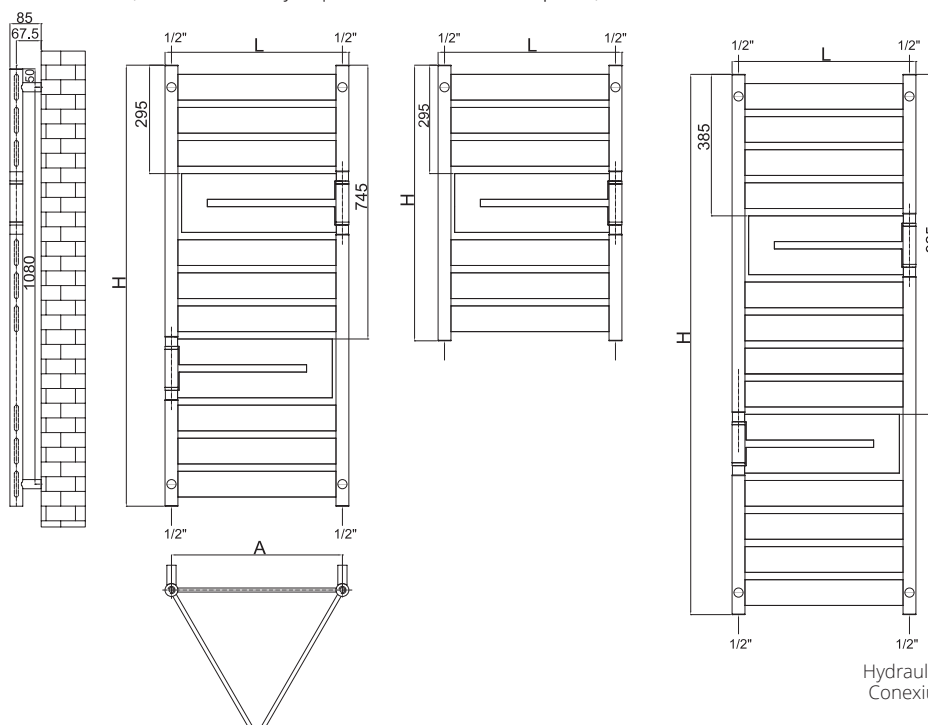

Hydraulic connections/
Conexiuni hidraulice*



Max. working pressure/
Presiune max. de lucru 4 bar



Max. working temperature/
Temperatură max. de lucru 90 °C



Mounting kit included/
Kit montaj inclus: K02 pag. 154



S1



S2

* When you order, you must mention the type of connection you require. The price changes according to the requirements.
Când comandați trebuie să menționați tipul de alimentare necesar. Prețul se modifică în funcție de cerințe.



ARAMIS

Valves are not included and must be ordered separately, if required.
Robineții nu sunt incluși și trebuie comandați separat, la cerere.

ARAMIS

Creating an unique visual effect, ARAMIS features slim columns connected to thick tubular rows which are open at either ends. Available in stylish colours or stainless steel, ARAMIS can be mounted left or right handed.

Designul unic al radiatorului ARAMIS creează un echilibru între colectorii subțiri și elementii tubulari deschiși la ambele capete. Este disponibil în orice culoare din gama RAL sau oțel inoxidabil și poate fi montat pe partea stângă sau pe partea dreaptă, în funcție de preferințe.



Height/ Înălțime (H)	Length/ Lățime (L)	Centres/ Interax (A)	No el/Nr elementi	Weight/ Greutate	Volume/ Volum	OUTPUT/PUTERE TERMICĂ (watt)				electrical				
						Δt=30°C		Δt=40°C			Δt=50°C		Δt=60°C	
mm	mm	mm	pcs	kg	l	ral	stainless steel	ral	stainless steel	ral	stainless steel	ral	stainless steel	
800	500	50	5	21.3	5.2	411	304	541	401	731	541	914	677	900
1155	500	50	7	30.0	7.4	578	428	760	563	1027	761	1284	951	900
1512	500	50	9	38.6	9.5	744	551	979	725	1323	980	1654	1225	1200

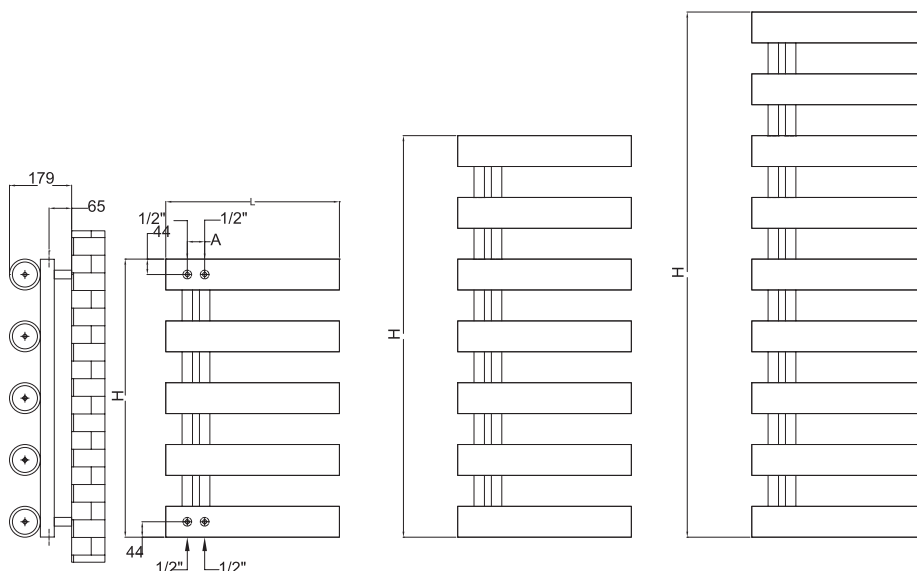

Max. working pressure/Presiune max. de lucru 10 bar



Max. working temperature/ Temperatură max. de lucru 90 °C



Mounting kit included/ Kit montaj inclus: K03 pag. 154

Hydraulic connections/
Conexiuni hidraulice*

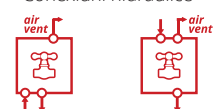

S1

S2

* When you order, you must mention the type of connection you require. The price changes according to the requirements.
Când comandați trebuie să menționați tipul de alimentare necesar. Prețul se modifică în funcție de cerințe.



AZTEC

Valves are not included and must be ordered separately, if required.
Robineții nu sunt incluși și trebuie comandați separat, la cerere.

AZTEC

AZTEC with its simple and elegant design, puts a new twist on a classic ladder style towel radiator. A square asymmetric tubular rail with room to warm up plenty of towels, AZTEC is available in RAL colours, chrome and stainless steel.

Disponibil în orice culoare RAL, crom sau inox, AZTEC este un radiator port-prosop care se desprinde de structura clasică tip scară a unui radiator de baie. Organizarea asimetrică a elementelor oferă spațiu generos pentru depozitarea a cât mai multor prosoape.



Height/ Înălțime (H)	Length/ Lățime (L)	Centres/ Interax (A)	No el/Nr ele- menți	Weight/ Greu- tate	Volume/ Volum	OUTPUT/PUTERE TERMICĂ (watt)											
						Δt=30°C			Δt=40°C			Δt=50°C			Δt=60°C		
mm	mm	mm	pcs	kg	l	ral	chrome	stainless steel	ral	chrome	stainless steel	ral	chrome	stainless steel	ral	chrome	stainless steel
915	600	560	6	7.18	4.55	167	128	124	236	181	175	319	245	236	398	306	295
1265	600	560	8	9.61	6.08	223	172	165	315	243	234	426	328	316	533	410	395
1615	600	560	10	12.04	7.62	350	269	259	494	380	366	668	514	495	835	642	618

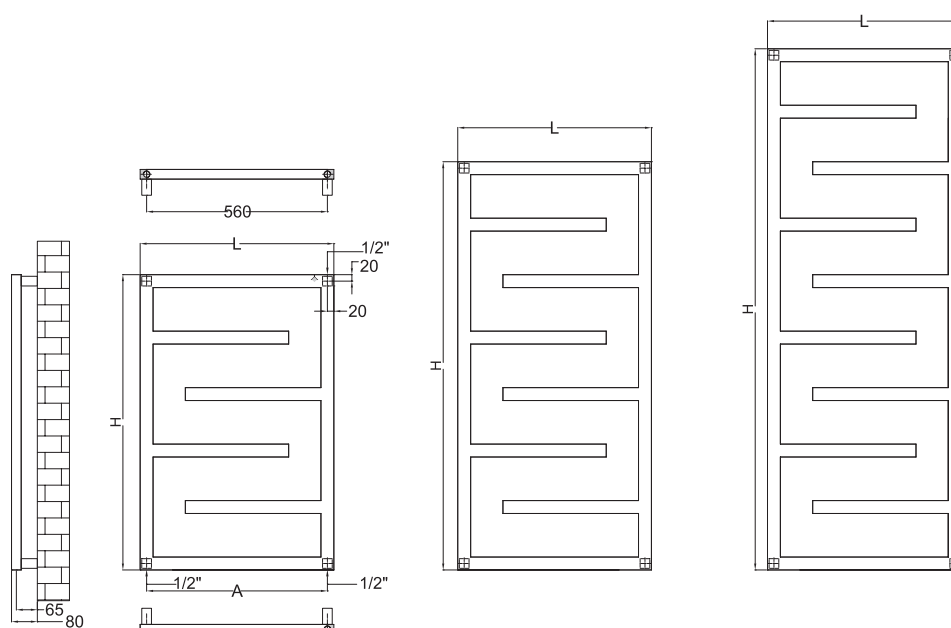

Hydraulic connections/
Conexiuni hidraulice*

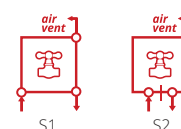

Max. working
pressure/Presiune
max. de lucru 10 bar



Max. working temperature/
Temperatură max. de lucru
90 °C



Mounting kit included/
Kit montaj inclus: K06
pag. 154

* When you order, you must mention the type of connection you require. The price changes according to the requirements.
Când comandați trebuie să menționați tipul de alimentare necesar. Prețul se modifică în funcție de cerințe.



BOKA

Valves are not included and must be ordered separately, if required.
Robineții nu sunt incluși și trebuie comandați separat, la cerere.

NEW/NOU

BOKA

BOKA puts a new twist on a classic ladder style towel rail with a simple design that allows for the easy hanging of towels. BOKA is efficient, available in RAL colours or chrome plated, just a perfect addition to any bathroom or kitchen.

BOKA reprezintă o nouă formă a clasicului radiator port-prosop, cu un design simplu, care permite așezarea ușoară a prosoapelor. Disponibil în varianta vopsită sau cromată, BOKA se adaptează perfect oricărei băi sau bucătării.

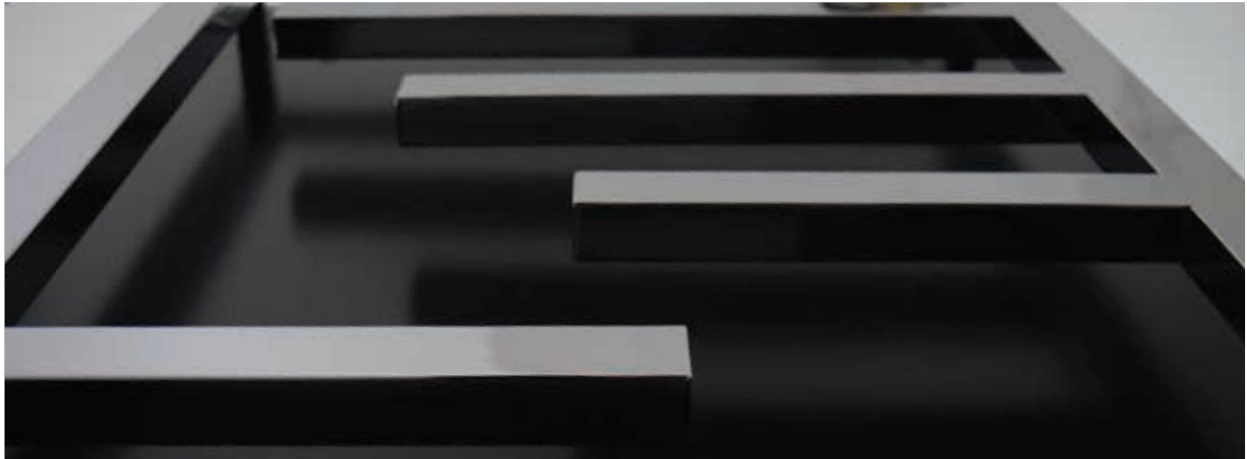

Height/ Înălțime (H) mm	Length/ Lățime (L) mm	Centres/ Interax (A) mm	No el/Nr elementi pcs	Weight/ Greutate kg	Volume/ Volum l	OUTPUT/PUTERE TERMICĂ (watt)							
						Δt=30°C		Δt=40°C		Δt=50°C		Δt=60°C	
						ral	chrome	ral	chrome	ral	chrome	ral	chrome
740	600	560	5	6.4	4.1	133	102	189	146	256	197	320	246
1265	600	560	8	10.2	6.5	213	164	303	233	409	315	511	393
1790	600	560	11	14.1	8.9	292	225	416	320	562	432	702	540

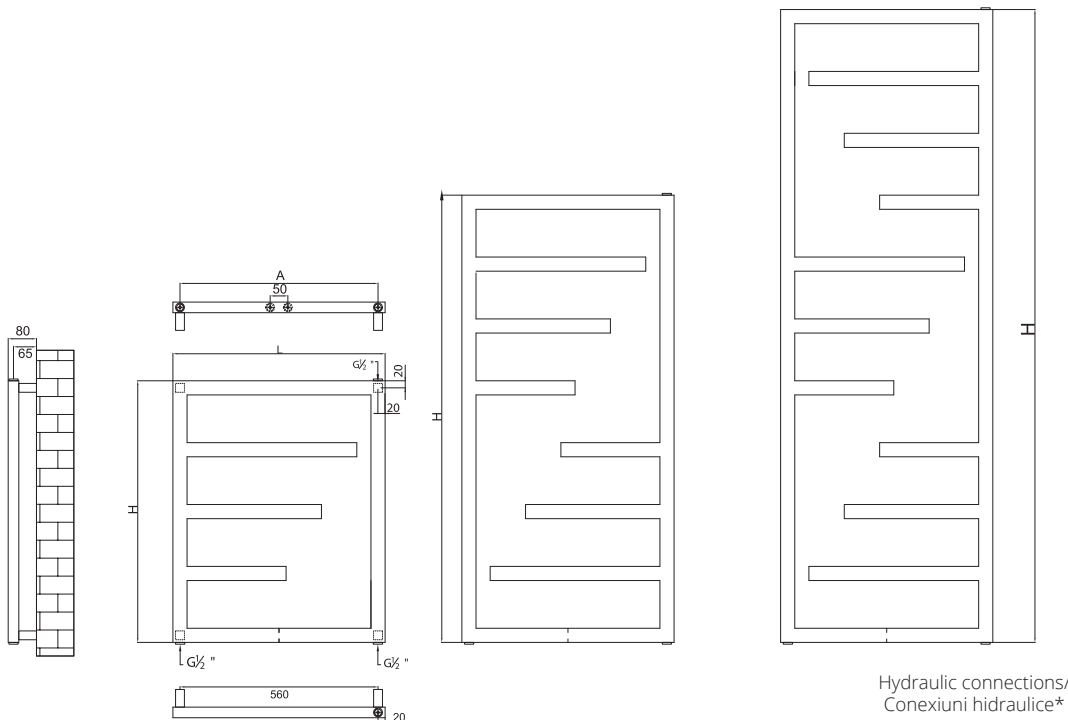

Max. working pressure/Presiune max. de lucru 10 bar



Max. working temperature/ Temperatură max. de lucru 90 °C



Mounting kit included/ Kit montaj inclus: K06 pag. 154

Hydraulic connections/
Conexiuni hidraulice*



S1



S2

* When you order, you must mention the type of connection you require. The price changes according to the requirements.
Când comandați trebuie să menționați tipul de alimentare necesar. Prețul se modifică în funcție de cerințe.



BRAVA

Valves are not included and must be ordered separately, if required.
Robineții nu sunt incluși și trebuie comandați separat, la cerere.

NEW/NOU

BRAVA

BRAVA is ideal for warming and drying towels with the convenience of a great output and a 180° rotation. Its delicate loops create a contemporary interpretation of the classic ladder rail design and its paint finish are guaranteed to fit any natural-styled bathroom. BRAVA moves accordingly to your wishes, while creating a warm and cosy space.

BRAVA este ideal pentru încălzirea camerei și uscarea prosoapelor, având o putere termică ridicată și o rotație de 180°. Elementii curbați creează o interpretare contemporană a port-prosoapelor clasice. Disponibil în varianta vopsită RAL, BRAVA se mișcă în conformitate cu dorințele dvs., creând în același timp un spațiu cald și confortabil.



Height/ Înălțime (H) mm	Length/ Lățime (L) mm	Centres/ Interax (A) mm	No el/Nr elementi pcs	Weight/ Greutate kg	Volume/ Volum l	OUTPUT/PUTERE TERMICĂ (watt)			
						Δt=30°C ral	Δt=40°C ral	Δt=50°C ral	Δt=60°C ral
1400	600	50	18	22.6	6.5	472	672	908	1135

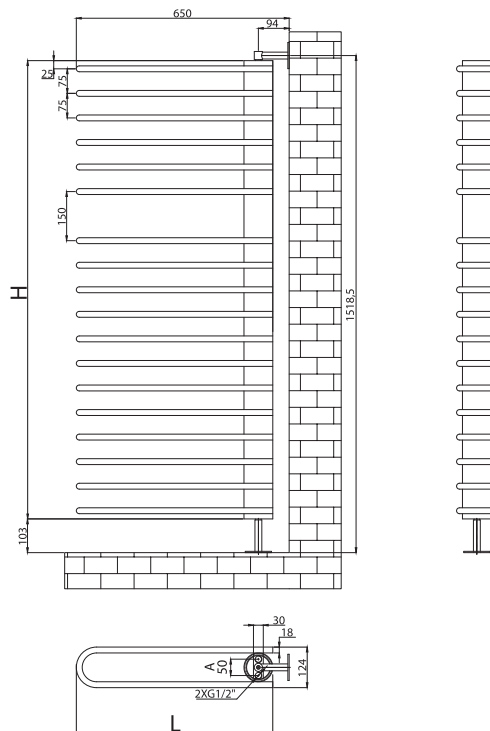

Hydraulic connections/
Conexiuni hidraulice*



Max. working pressure/Presiune max. de lucru 10 bar



Max. working temperature/ Temperatură max. de lucru 90 °C



The mounting brackets are included and integrated part of the product./ Consolele de montaj sunt incluse și sunt parte integrantă a produsului.

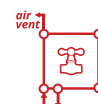

S1

* When you order, you must mention the type of connection you require. The price changes according to the requirements. Când comandați trebuie să menționați tipul de alimentare necesar. Prețul se modifică în funcție de cerințe.



BREAK Q

Valves are not included and must be ordered separately, if required.
Robineții nu sunt incluși și trebuie comandați separat, la cerere.

BREAK Q

BREAK Q is both stylish and functional with ample room for towels. Contemporary designed, BREAK Q is available in RAL colours and also in special colours such as textured black, white, beige or silver grey.

BREAK Q este un radiator elegant și funcțional, care dispune de spații generoase pentru depozitarea și încălzirea prosoapelor. Cu un design modern, BREAK Q este disponibil în culorile RAL și de asemenea, în culori speciale, cum ar fi culorile texturate (negru, gri, bej sau alb)



Height/ Înălțime (H)	Length/ Lățime (L)	Centres/ Interax (A)	No el/Nr elementi	Weight/ Greutate	Volume/ Volum	OUTPUT/PUTERE TERMICĂ (watt)				electrical
						Δt=30°C	Δt=40°C	Δt=50°C	Δt=60°C	
mm	mm	mm	pcs	kg	l	ral	ral	ral	ral	
1200	500	459	23	13.8	5.8	318	450	607	759	600
1200	600	559	23	15.8	6.4	367	518	699	874	600
1560	500	459	29	17.6	7.4	404	571	772	965	900
1560	600	559	29	20.1	8.2	465	657	888	1110	900

We can make custom dimensions, after technical analysis. | Putem executa dimensiuni speciale, în urma unei analize tehnice.

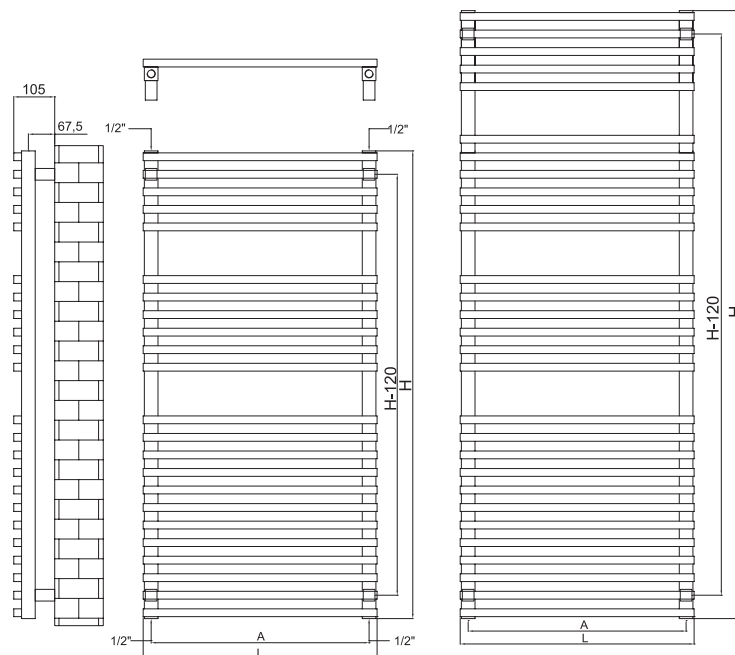

Hydraulic connections/
Conexiuni hidraulice*



Max. working pressure/Presiune max. de lucru 10 bar



Max. working temperature/ Temperatură max. de lucru 90 °C



Mounting kit included/ Kit montaj inclus: K06 pag. 154



S1

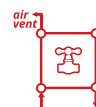

S2

* When you order, you must mention the type of connection you require. The price changes according to the requirements. Când comandați trebuie să menționați tipul de alimentare necesar. Prețul se modifică în funcție de cerințe.



CLEPSY

Valves are not included and must be ordered separately, if required.
Robineții nu sunt incluși și trebuie comandați separat, la cerere.

CLEPSY

A fresh, sophisticated appearance, CLEPSY has generous spaces between the tubes convenient for hanging towels. CLEPSY adds a fantastic finishing touch to any room, and has a good output.

Cu un aspect nou, sofisticat, CLEPSY dispune de spații generoase între elemente, convenabile pentru încălzirea prosoapelor. CLEPSY adaugă o notă decorativă oricărei camere, având o bună putere termică.



Height/ Înălțime (H)	Length/ Lățime (L)	Centres/ Interax (A)	No el/Nr elemente	Weight/ Greutate	Volume/ Volum	OUTPUT/PUTERE TERMICĂ (watt)							
						Δt=30°C		Δt=40°C		Δt=50°C		Δt=60°C	
mm	mm	mm	pcs	kg	l	ral	chrome	ral	chrome	ral	chrome	ral	chrome
991	656	622	10	5.0	3.1	144	111	203	156	275	211	343	264

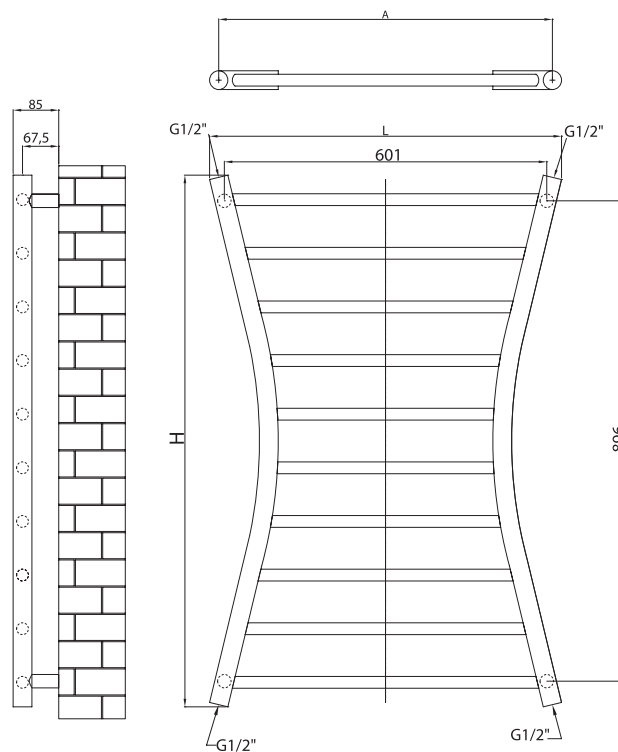

Hydraulic connections/
Conexiuni hidraulice*

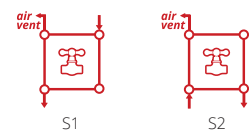

Max. working
pressure/Presiune
max. de lucru 10 bar



Max. working temperature/
Temperatură max. de lucru
90 °C



Mounting kit included/
Kit montaj inclus: K12
pag. 154

* When you order, you must mention the type of connection you require. The price changes according to the requirements.
Când comandați trebuie să menționați tipul de alimentare necesar. Prețul se modifică în funcție de cerințe.



DORA 70

Valves are not included and must be ordered separately, if required.
Robineții nu sunt incluși și trebuie comandați separat, la cerere.

DORA 70

Stretching out asymmetrically to one side, DORA 70 is notably stylish with its slim, rectangular pipes. It can be mounted left or right handed upon your request. Available in all RAL colours and sleek chrome, DORA 70 provides an attractive means to heat bathrooms, kitchens, laundry rooms, foyers and virtually any room where comfort is of prime importance and space is limited.

DORA 70 completează gama de radiatoare de baie moderne cu un design rectangular și elegant. Poate fi instalat în funcție de preferințe, pe partea stângă sau dreaptă. Este disponibil în orice culoare RAL și crom, ceea ce îl face perfect pentru baie, bucătărie sau, practic, orice cameră în care confortul este o prioritate, dar spațiul este limitat.



Height/ Înălțime (H)	Length/ Lățime (L)	Centres/ Interax (A)	No el/Nr elemente	Weight/ Greutate	Volume/ Volum	OUTPUT/PUTERE TERMICĂ (watt)								
						$\Delta t=30^{\circ}\text{C}$		$\Delta t=40^{\circ}\text{C}$		$\Delta t=50^{\circ}\text{C}$		$\Delta t=60^{\circ}\text{C}$		
mm	mm	mm	pcs	kg	l	ral	chrome	ral	chrome	ral	chrome	ral	chrome	
800	500	100	6	7.51	2.73	167	129	236	182	319	245	399	307	300
1235	500	100	9	11.36	4.15	253	195	357	275	483	371	603	464	600

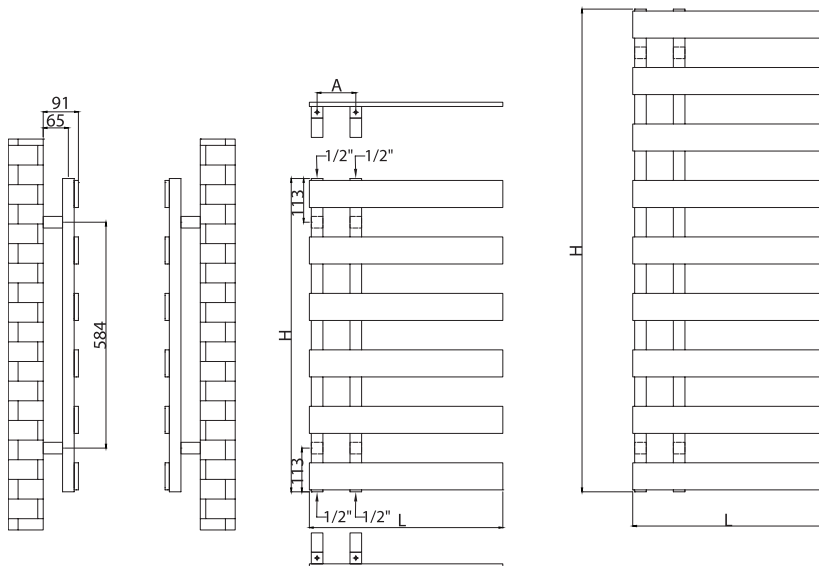

Hydraulic connections/
Conexiuni hidraulice*



Max. working pressure/Presiune max. de lucru 4 bar



Max. working temperature/ Temperatură max. de lucru 90 °C



Mounting kit included/ Kit montaj inclus: K06 pag. 154

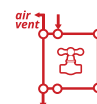

S1



S2

* When you order, you must mention the type of connection you require. The price changes according to the requirements. Când comandați trebuie să menționați tipul de alimentare necesar. Prețul se modifică în funcție de cerințe.



EMPIRE

Valves are not included and must be ordered separately, if required.
Robineții nu sunt incluși și trebuie comandați separat, la cerere.

EMPIRE

This traditional English steel towel rail is an ideal option for restoring a period setting or creating an individual style. Floor standing or wall mounted, EMPIRE is all about authentic elegance, distinguished luxury, all available in chrome or RAL colours.

Un radiator din oțel care amintește de stilul tradițional englezesc, EMPIRE devine piesa de rezistență într-un ansamblu de design clasic. EMPIRE poate fi montat pe perete sau pe podea și întrunește toate criteriile de eleganță autentică și rafinement, fiind disponibil cromat sau în orice culoare RAL.



Height/ Înălțime (H)	Length/ Lățime (L)	Centres/ Interax (A)	No.tubes	Weight/ Greutate	Volume/ Volum	OUTPUT/PUTERE TERMICĂ (watt)							
						Δt=30°C		Δt=40°C		Δt=50°C		Δt=60°C	
mm	mm	mm	pcs	kg	l	ral	chrome	ral	chrome	ral	chrome	ral	chrome
E48	480	480	3	2.6	1.2	52	40	73	56	99	76	124	95
E60	920	600	5	5.1	2.5	106	82	150	115	202	156	253	195
E70	1000	700	5	5.7	2.8	121	93	171	132	232	178	289	223

● We can make custom dimensions, after technical analysis. | Putem executa dimensiuni speciale, în urma unei analize tehnice.

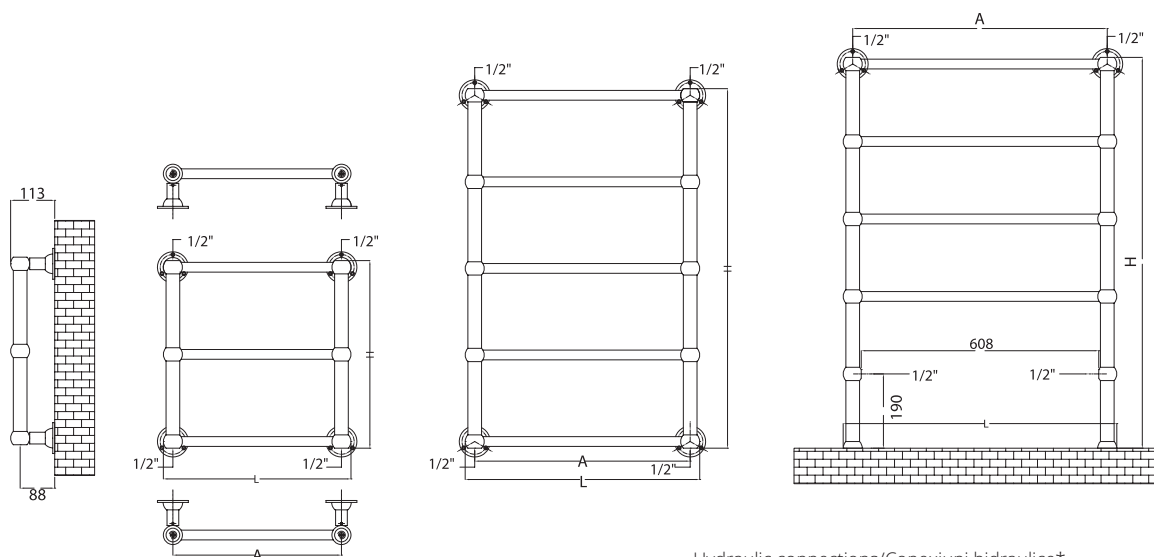

Hydraulic connections/Conexiuni hidraulice*

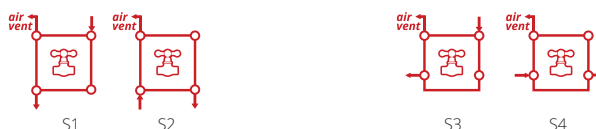

Max. working pressure/Presiune max. de lucru 10 bar



Max. working temperature/ Temperatură max. de lucru 90 °C



Mounting kit included/ Kit montaj inclus: K03 & K07 pag. 153, 154

* When you order, you must mention the type of connection you require. The price changes according to the requirements. Când comandați trebuie să menționați tipul de alimentare necesar. Prețul se modifică în funcție de cerințe.



EMPIRE INSPIRE

Valves are not included and must be ordered separately, if required.
Robineții nu sunt incluși și trebuie comandați separat, la cerere.

EMPIRE INSPIRE

Available in a variety of colours and sleek chrome, EMPIRE INSPIRE has a luxurious design, its chic design transforms any bathroom into one suitable for royalty. EMPIRE INSPIRE is very efficient and easy on the eyes, with a big advantage: drying the towel will never slow down the convection of the movement of air through the radiator for heating the room.

Disponibil atât în variantă vopsită cât și cromată, EMPIRE INSPIRE reprezintă pe deplin eleganță și lux și adaugă o notă de rafinament oricărei încăperi. EMPIRE INSPIRE este un radiator eficient și spectaculos, cu un mare avantaj: uscarea prosopului pe radiator nu va încetini niciodată convecția căldurii generate de radiator în mediul ambiant.



Height/ Înălțime (H) mm	Length/ Lățime (L) mm	Centres/ Interax (A) mm	No el/Nr elementi pcs	Weight/ Greutate kg	Volume/ Volum l	OUTPUT/PUTERE TERMICĂ (watt)							
						$\Delta t=30^{\circ}\text{C}$		$\Delta t=40^{\circ}\text{C}$		$\Delta t=50^{\circ}\text{C}$		$\Delta t=60^{\circ}\text{C}$	
						ral	chrome	ral	chrome	ral	chrome	ral	chrome
935	600	550	6	12.5	5.6	210	161	296	228	401	308	501	385

● We can make custom dimensions, after technical analysis. | Putem executa dimensiuni speciale, în urma unei analize tehnice.

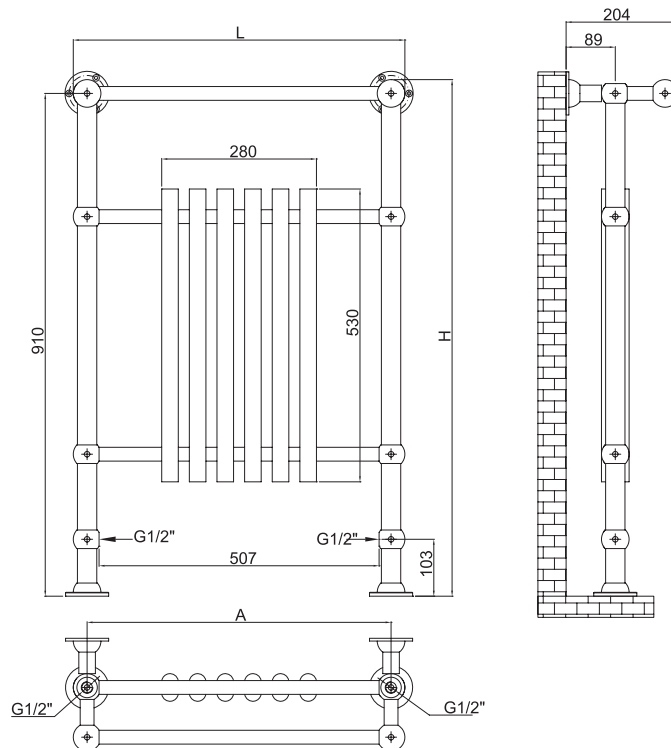

Hydraulic connections/
Conexiuni hidraulice*



Max. working pressure/Presiune max. de lucru 10 bar



Max. working temperature/ Temperatură max. de lucru 90 °C



Mounting kit included/ Kit montaj inclus: K07 pag. 153



S1



S2

* When you order, you must mention the type of connection you require. The price changes according to the requirements. Când comandați trebuie să menționați tipul de alimentare necesar. Prețul se modifică în funcție de cerințe.



EMPIRE MULTI

Valves are not included and must be ordered separately, if required.
Robineții nu sunt incluși și trebuie comandați separat, la cerere.

EMPIRE MULTI

With a high degree of heat output, EMPIRE MULTI is the ideal combination of versatility, attractiveness, and warming comfort perfect for any bathroom or utility room. Yet its biggest advantage is that drying the towel will not slow down the convection of the movement of air through the radiator for heating the room.

EMPIRE MULTI are toate calitățile pentru a fi perfect pentru orice baie: putere termică, design spectaculos și versatilitate. Un radiator port-prosop somptuos, care a fost atent proiectat pentru a oferi performanță maximă. Iar marele lui avantaj este că uscarea prosopului nu va încetini convecția căldurii generate de radiator în mediul ambiant.



Height/ Înălțime (H) mm	Length/ Lățime (L) mm	Centres/ Interax (A) mm	No el/Nr elemente pcs	Weight/ Greutate kg	Volume/ Volum l	OUTPUT/PUTERE TERMICĂ (watt)							
						$\Delta t=30^{\circ}\text{C}$		$\Delta t=40^{\circ}\text{C}$		$\Delta t=50^{\circ}\text{C}$		$\Delta t=60^{\circ}\text{C}$	
						ral	chrome	ral	chrome	ral	chrome	ral	chrome
935	600	550	8	19.2	8.5	333	256	470	362	636	489	795	611

● We can make custom dimensions, after technical analysis. | Putem executa dimensiuni speciale, în urma unei analize tehnice.

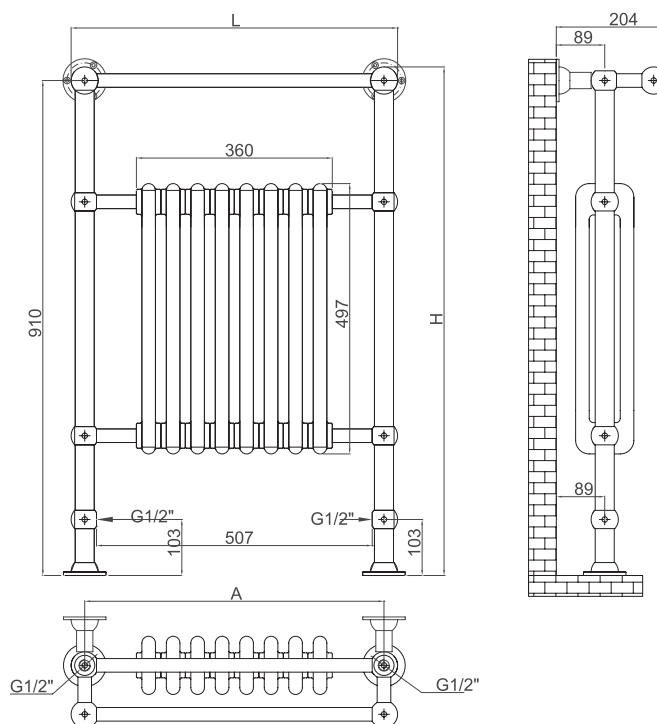

Hydraulic connections/
Conexiuni hidraulice*



Max. working pressure/Presiune max. de lucru 10 bar



Max. working temperature/ Temperatură max. de lucru 90 °C



Mounting kit included/ Kit montaj inclus: K07 pag. 153



S1



S2

* When you order, you must mention the type of connection you require. The price changes according to the requirements. Când comandați trebuie să menționați tipul de alimentare necesar. Prețul se modifică în funcție de cerințe.



ESSE

Valves are not included and must be ordered separately, if required.
Robineții nu sunt incluși și trebuie comandați separat, la cerere.

ESSE

The ultra slim ESSE features flat tubes with a subtle curving profile that flows smoothly, looking perfect in any contemporary setting. With its attractive shape, ESSE can either be used as a supplemental heater or be the sole source of heat for a smaller room.

Un model ultra suplu cu un profil subțire, ușor curbat care se încadrează perfect în orice schemă de design modern. ESSE poate fi folosit fie ca element suplimentar de încălzire, fie ca sursă unică de căldură pentru un spațiu mai mic.



Height/ Înălțime (H) mm	Length/ Lățime (L) mm	Centres/ Interax (A) mm	No el/Nr elemente pcs	Weight/ Greutate kg	Volume/ Volum l	OUTPUT/PUTERE TERMICĂ (watt)							
						$\Delta t=30^{\circ}\text{C}$		$\Delta t=40^{\circ}\text{C}$		$\Delta t=50^{\circ}\text{C}$		$\Delta t=60^{\circ}\text{C}$	
						ral	chrome	ral	chrome	ral	chrome	ral	chrome
540	850	500	6	6.0	1.4	142	109	201	154	271	208	339	261

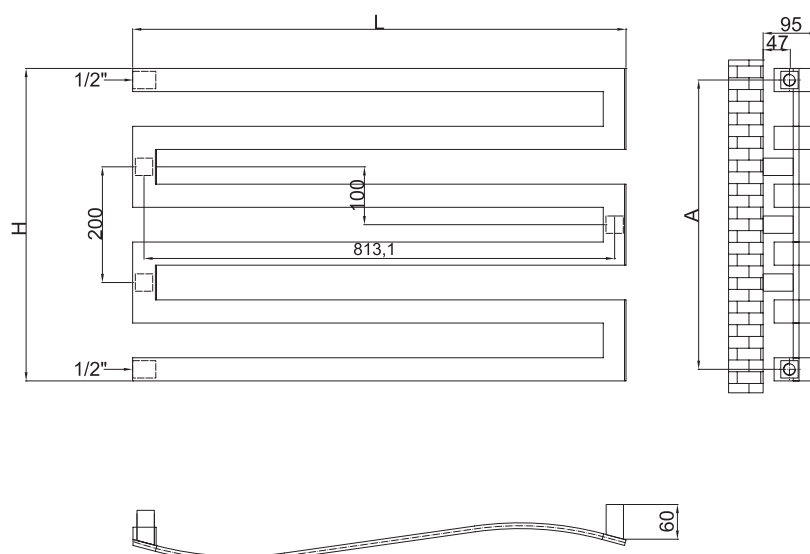

Max. working pressure/Presiune max. de lucru 7 bar



Max. working temperature/ Temperatură max. de lucru 90 °C



Mounting kit included/ Kit montaj inclus: K25 pag. 154

Hydraulic connections/
Conexiuni hidraulice*



S1

* When you order, you must mention the type of connection you require. The price changes according to the requirements.
Când comandați trebuie să menționați tipul de alimentare necesar. Prețul se modifică în funcție de cerințe.



KAZAR

Valves are not included and must be ordered separately, if required.
Robineții nu sunt incluși și trebuie comandați separat, la cerere.

KAZAR

KAZAR is a wonderful addition to any room, bathroom or kitchen. It is a solid, practical and attractive radiator that will heat your room and provide you the luxury of a warm fluffy towel to wrap yourself in. Available in all finishes, KAZAR is an unique pieces, especially in a beautiful brushed stainless steel, the finish being applied by hand by highly skilled metalworkers meaning yours will be 100% unique.

KAZAR va aduce acel plus de stil și eleganță de care este nevoie în orice cameră, baie sau bucătărie. Radiator solid, practic și atractiv, încălzește în mod eficient atât camera, cât și prosoapele pentru un confort sporit. Disponibil în toate finisajele, KAZAR este unic, în special în versiunea satinată de oțel inoxidabil, fiind realizat manual de către profesioniști pentru a asigura acestui radiator o calitate și un aspect excepțional.

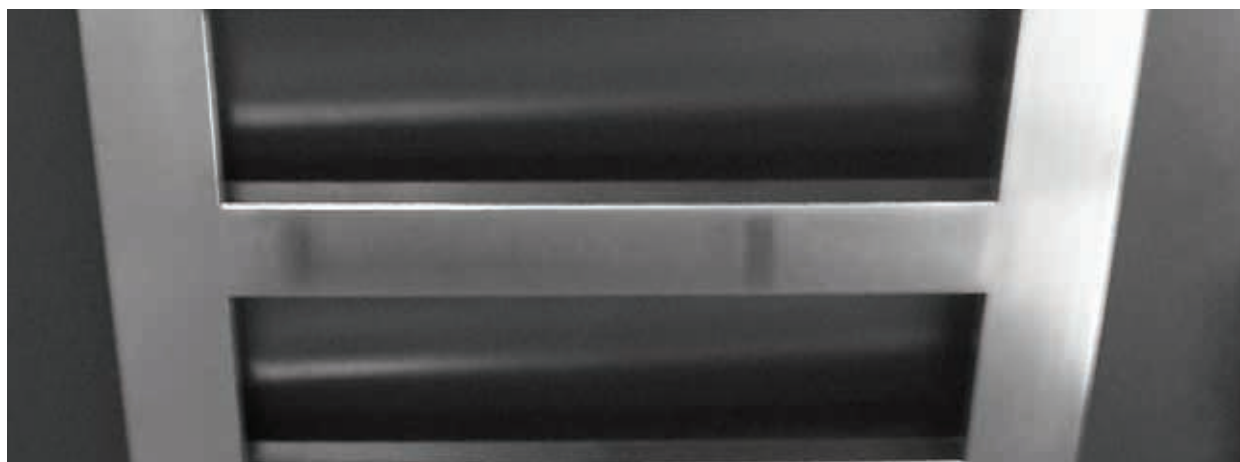

Height/ Înălțime (H)	Length/ Lățime (L)	Centres/ Interax (A)	No el/Nr elementi	Weight/ Greutate	Volume/ Volum	OUTPUT/PUTERE TERMICĂ (watt)											
						Δt=30°C			Δt=40°C			Δt=50°C			Δt=60°C		
						ral	chrome	stainless steel	ral	chrome	stainless steel	ral	chrome	stainless steel	ral	chrome	stainless steel
780	500	50	5	7.4	2.8	127	97	94	179	138	132	242	186	179	302	232	224
780	600	50	5	8.3	3.1	143	110	106	202	156	150	274	210	203	342	263	253
960	500	50	6	9.1	3.4	157	121	116	222	171	164	300	230	222	375	288	277
960	600	50	6	10.3	3.9	178	137	132	251	193	186	340	261	252	425	327	314
1140	500	50	7	10.9	4.1	187	144	139	265	204	196	358	275	265	447	344	331
1140	600	50	7	12.3	4.6	213	163	157	300	231	222	406	312	300	507	390	376
1320	500	50	8	12.6	4.7	218	168	161	308	237	228	416	320	308	520	400	385
1320	600	50	8	14.3	5.4	247	190	183	349	268	259	472	363	349	590	453	437
1500	500	50	9	14.4	5.4	248	191	184	350	270	260	474	364	351	592	455	439
1500	600	50	9	16.3	6.1	282	217	209	398	306	295	538	414	398	672	517	498

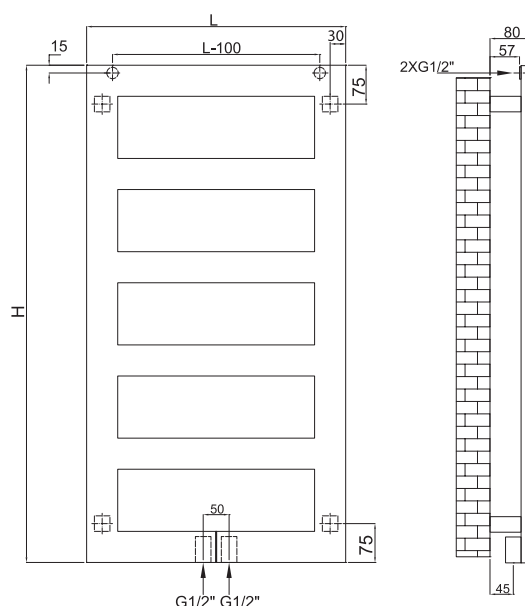

Hydraulic connections/
Conexiuni hidraulice*



Max. working pressure/Presiune max. de lucru 6 bar



Max. working temperature/ Temperatură max. de lucru 90 °C



Mounting kit included/ Kit montaj inclus: K06 pag. 154



* When you order, you must mention the type of connection you require. The price changes according to the requirements. Când comandați trebuie să menționați tipul de alimentare necesar. Prețul se modifică în funcție de cerințe.



LINX

Valves are not included and must be ordered separately, if required.
Robineții nu sunt incluși și trebuie comandați separat, la cerere.

Fully reversible for left or right situations, LINX has a sleek, balanced design with its tubular elements arranged perpendicular to the vertical manifolds. LINX is an elegant towel warmer with tubes evenly spaced, designed for optimal positioning of towels. Available in all RAL colours or chrome.

Complet reversibil pentru montaj pe partea stângă sau pe partea dreaptă, LINX are un design elegant, echilibrat, cu elementii săi dispuși perpendicular pe colectorii verticali. LINX este radiator deosebit, cu un design echilibrat al elementelor dispuși în mod egal, pentru o poziționare și încălzire optimă a prosoapelor. Disponibil în culori RAL sau crom.



Height/ Înălțime (H)	Length/ Lățime (L)	No el/Nr elementi	Weight/ Greutate	Volume/ Volum	OUTPUT/PUTERE TERMICĂ (watt)							
					Δt=30°C		Δt=40°C		Δt=50°C		Δt=60°C	
mm	mm	pcs	kg	l	ral	chrome	ral	chrome	ral	chrome	ral	chrome
736	500	8	7.4	4.8	156	120	220	169	298	229	372	286
936	500	10	9.3	6.0	196	150	276	212	373	287	466	359
1136	500	12	11.1	7.2	235	181	332	255	449	345	561	431
1336	500	14	13.0	8.5	275	211	388	298	524	403	655	504
1536	500	16	14.9	9.7	314	242	444	341	600	461	750	577

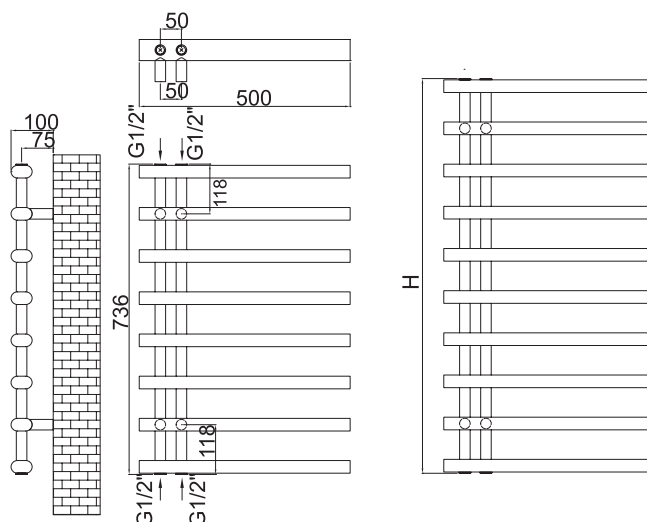

Hydraulic connections/
Conexiuni hidraulice*



Max. working pressure/Presiune max. de lucru 7 bar



Max. working temperature/ Temperatură max. de lucru 90 °C



Mounting kit included/ Kit montaj inclus: K02 pag. 154



S1



S2

* When you order, you must mention the type of connection you require. The price changes according to the requirements. Când comandați trebuie să menționați tipul de alimentare necesar. Prețul se modifică în funcție de cerințe.



LOTUS

Valves are not included and must be ordered separately, if required.
Robineții nu sunt incluși și trebuie comandați separat, la cerere.

LOTUS

LOTUS is a perfect towel radiator for any bathroom, kitchen, laundry room, foyer or any other room. The tubing is arranged in an appealing geometric design, making LOTUS a statement piece for any room.

LOTUS este un radiator port-prosop perfect pentru orice baie, bucătărie, spălătorie, hol sau orice altă cameră. Elementii sunt dispuși într-un design geometric atrăgător, făcând din LOTUS un element decorativ pentru orice cameră.



Height/ Înălțime (H) mm	Length/ Lățime (L) mm	Centres/ Interax (A) mm	No el/ Nr ele- menți pcs	Weight/ Greutate kg	Volume/ Volum l	OUTPUT/PUTERE TERMICĂ (watt)											
						$\Delta t=30^{\circ}\text{C}$		$\Delta t=40^{\circ}\text{C}$		$\Delta t=50^{\circ}\text{C}$		$\Delta t=60^{\circ}\text{C}$					
						ral	chrome	stainless steel	ral	chrome	stainless steel	ral	chrome	stainless steel	ral	chrome	stainless steel
1125	500	50	10	4.1	2.0	120	93	89	170	131	126	230	177	170	287	221	213

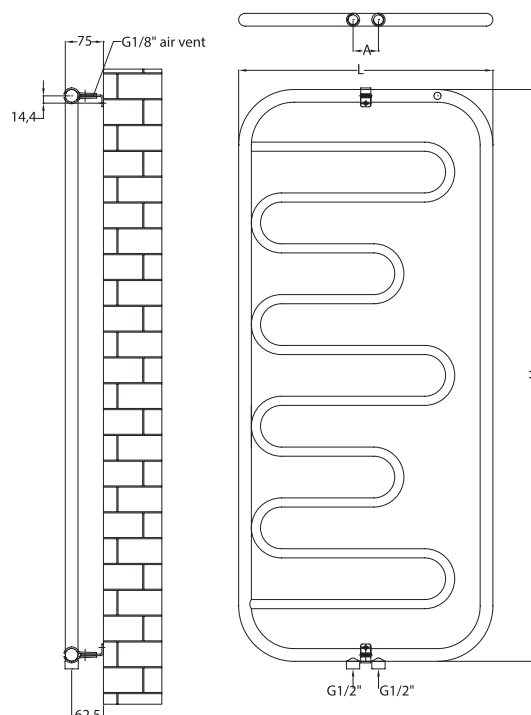

Hydraulic connections/
Conexiuni hidraulice*



Max. working pressure/Presiune max. de lucru 6 bar



Max. working temperature/ Temperatură max. de lucru 90 °C



Mounting kit included/ Kit montaj inclus: K17 pag. 156



* When you order, you must mention the type of connection you require. The price changes according to the requirements. Când comandați trebuie să menționați tipul de alimentare necesar. Prețul se modifică în funcție de cerințe.



PORTO

Valves are not included and must be ordered separately, if required.
Robineții nu sunt incluși și trebuie comandați separat, la cerere.

NEW/NOU

PORTO

PORTO ensures a good heat output whilst showing off its stunning painted finish, standard RAL, textured or even a lovely silver or copper patina. With plenty of hanging space, PORTO will stand the test of time.

PORTO are un randament termic bun, disponibil în varianta vopsit standard RAL, texturat sau chiar cu o minunată patină de argint sau cupru. Cu suficient spațiu pentru uscat prosoape, PORTO va rezista testului timpului.

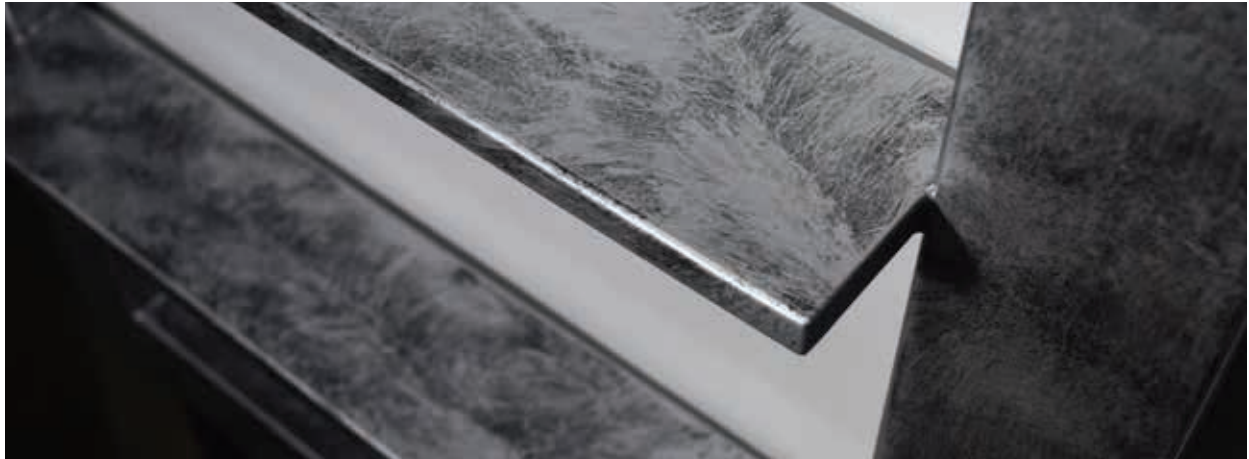

Height/ Înălțime (H)	Length/ Lățime (L)	Centres/ Interax (A)	No el/Nr elementi	Weight/ Greutate	Volume/ Volum	OUTPUT/PUTERE TERMICĂ (watt)			
						Δt=30°C	Δt=40°C	Δt=50°C	Δt=60°C
mm	mm	mm	pcs	kg	l	ral	ral	ral	ral
1009	500	440	4	8.5	5.1	194	276	374	467
1369	500	440	6	11.4	6.6	260	370	500	625
1729	500	440	8	14.2	8.1	326	464	627	783

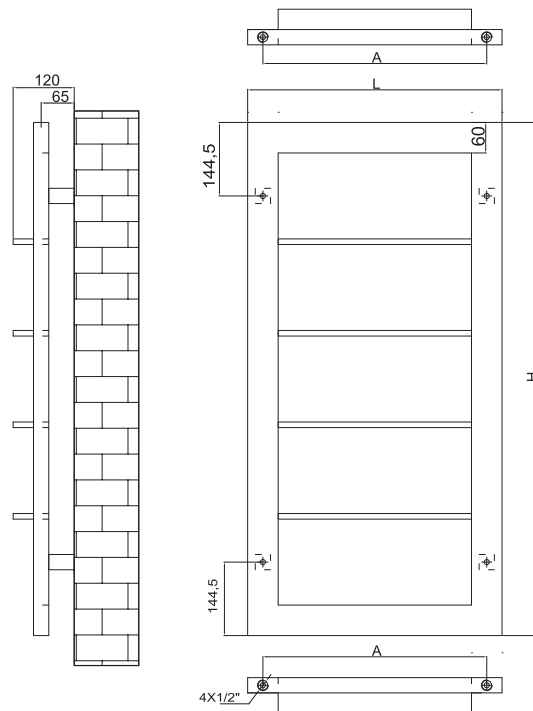

Hydraulic connections/Conexiuni hidraulice*

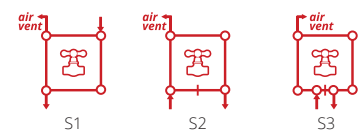

Max. working pressure/Presiune max. de lucru 10 bar



Max. working temperature/ Temperatură max. de lucru 90 °C



Mounting kit included/ Kit montaj inclus: K06 pag. 154

* When you order, you must mention the type of connection you require. The price changes according to the requirements. Când comandați trebuie să menționați tipul de alimentare necesar. Prețul se modifică în funcție de cerințe.



PREMIER XL

Valves are not included and must be ordered separately, if required.
Robineții nu sunt incluși și trebuie comandați separat, la cerere.

PREMIER XL

PREMIER XL provides you the highest quality towel rails around. Your Stainless Steel Towel Radiator will last and last, and keep on warming your room and towels for years to come. The small width range allows them to fit into small spaces while providing the warmth you need. PREMIER XL is also available in ROUND version.

Realizat din oțel inoxidabil, PREMIER XL oferă garanția unui produs de calitate superioară. Este unul dintre produsele cele mai apreciate și vândute datorită caracteristicilor tehnice, puterii termice ridicate și eleganței formei sale. Gama de lățimi mici permite încadrarea sa în spații înguste, putând asigura confortul termic dorit. PREMIER XL este disponibil și în varianta ROUND.

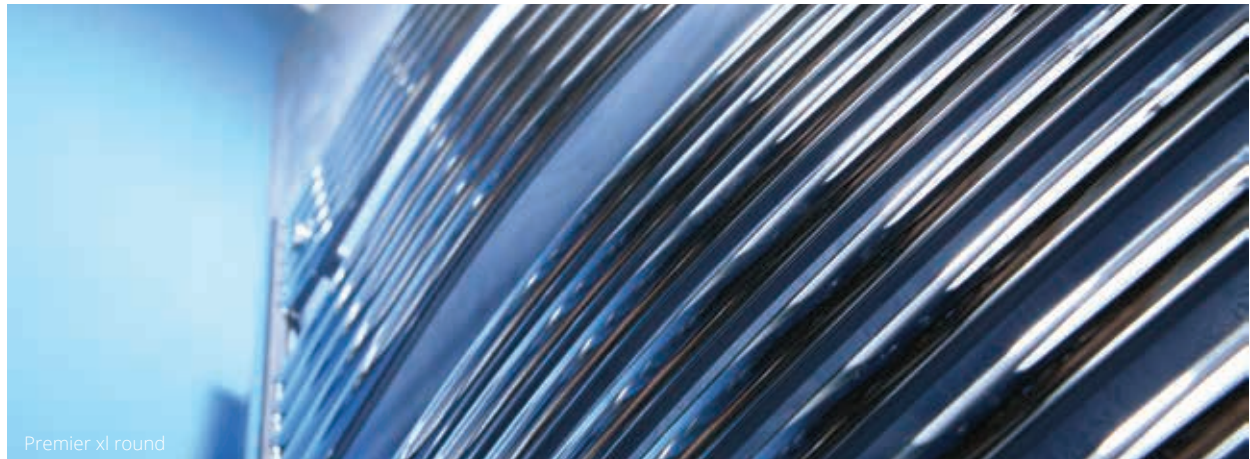

Premier xl round

Height/ Înălțime (H) mm	Length/ Lățime (L) mm	Centres/ Interax (A) mm	No el/Nr ele- menți pcs	Weight/ Greutate kg	Volume/ Volum l	OUTPUT/PUTERE TERMICĂ (watt)			
						Δt=30°C stainless steel	Δt=40°C stainless steel	Δt=50°C stainless steel	Δt=60°C stainless steel
800	450	412	16	5.7	3.2	121	171	231	289
800	500	462	16	6.1	3.5	132	187	253	316
800	600	562	16	6.9	3.9	155	219	296	370
1200	450	412	24	8.4	4.9	181	256	346	433
1200	500	462	24	9.0	5.2	198	280	379	473
1200	600	562	24	10.3	5.9	232	328	443	554
1800	450	412	37	12.7	7.4	277	391	529	661
1800	500	462	37	13.7	7.9	303	428	578	723
1800	600	562	37	15.6	9.0	355	501	678	847

● We can make custom dimensions, after technical analysis. | Putem executa dimensiuni speciale, în urma unei analize tehnice.

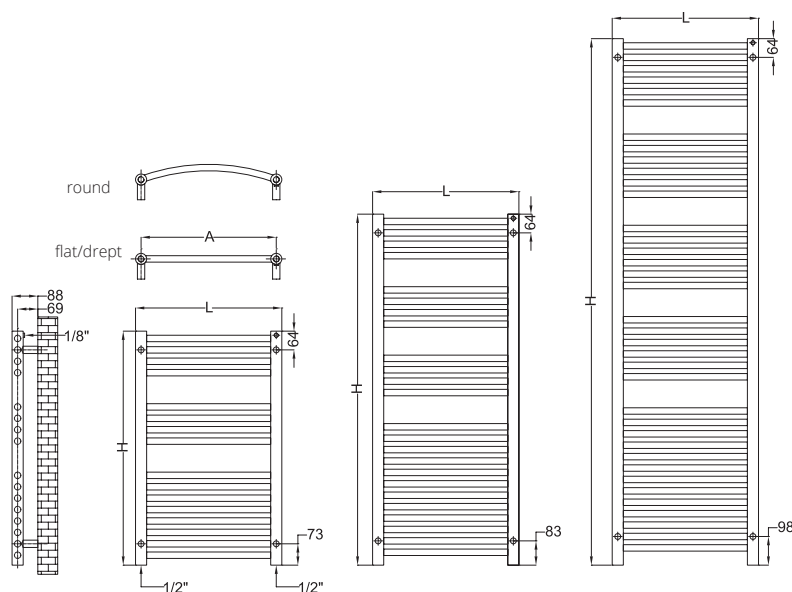

Max. working pressure/Presiune max. de lucru 10 bar



Max. working temperature/ Temperatură max. de lucru 90 °C



Mounting kit included/ Kit montaj inclus: K12 pag. 154

Hydraulic connections/
Conexiuni hidraulice*



S1

* When you order, you must mention the type of connection you require. The price changes according to the requirements. Când comandați trebuie să menționați tipul de alimentare necesar. Prețul se modifică în funcție de cerințe.



QUEBIS

Valves are not included and must be ordered separately, if required.
Robineții nu sunt incluși și trebuie comandați separat, la cerere.

QUEBIS

Straightforward radiator, QUEBIS does its job wonderfully. Its steel square tubes create a very attractive towel rail. This elegant, yet practical towel rail heats the room whilst supporting towels with ease. QUEBIS is available also in ROUND version.

QUEBIS este un radiator care oferă ceea ce promite: design clasic, calitate și putere termică mare. Acest radiator elegant, dar practic, va încălzi orice încăpere, în timp ce încălzește prosoapele ușor și eficient. QUEBIS este disponibil și în varianta ROUND.



Height/ Înălțime (H)	Length/ Lățime (L)	Centres/ Interax (A)	No el/Nr elementi	Weight/ Greutate	Volume/ Volum	OUTPUT/PUTERE TERMICĂ (watt)								
						Δt=30°C		Δt=40°C			Δt=50°C		Δt=60°C	
mm	mm	mm	pcs	kg	l	ral	chrome	ral	chrome	ral	chrome	ral	chrome	electrical
700	500	470	11	6.1	2.4	151	116	214	164	289	222	361	278	300
1100	500	470	18	9.9	3.9	244	188	345	265	466	358	582	448	500
1550	500	470	26	14.1	5.6	349	269	493	380	667	513	833	641	600

 We can make custom dimensions, after technical analysis. | Putem executa dimensiuni speciale, în urma unei analize tehnice.

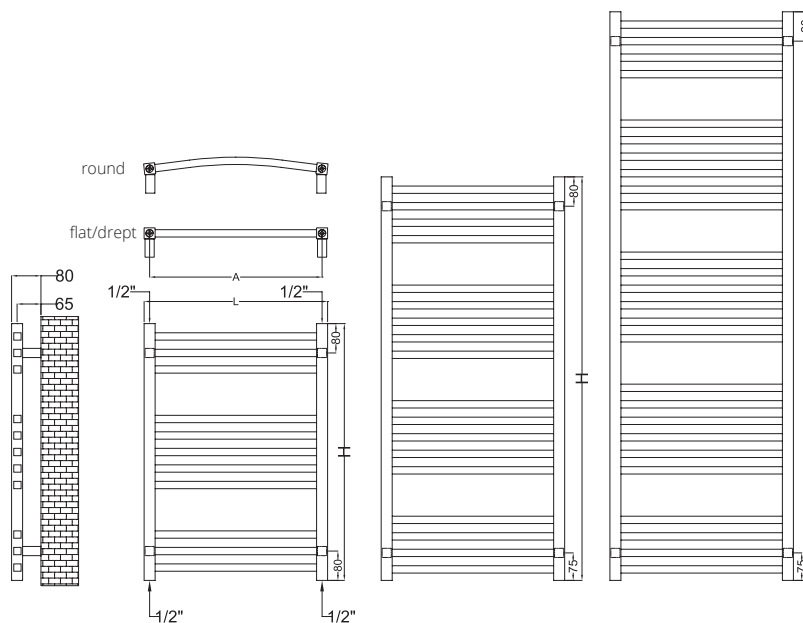

Max. working pressure/Presiune max. de lucru 7 bar



Max. working temperature/ Temperatură max. de lucru 90 °C



Mounting kit included/ Kit montaj inclus: K06, K26 (round) pag. 154

Hydraulic connections/
Conexiuni hidraulice*



S1



S2

* When you order, you must mention the type of connection you require. The price changes according to the requirements. Când comandați trebuie să menționați tipul de alimentare necesar. Prețul se modifică în funcție de cerințe.



RICO

Valves are not included and must be ordered separately, if required.
Robineții nu sunt incluși și trebuie comandați separat, la cerere.

NEW/NOU

RICO

Elegant yet highly functional, RICO is a design towel rail that will hold and warm several towels with ease and efficiency. Perfect for every type of bathroom whether traditional or contemporary, RICO is available in all RAL colours.

Elegant, însă foarte practic, RICO este un radiator port-prosop de design care poate încălzi mai multe prosoape cu ușurință și eficiență. Perfect pentru orice tip de baie, fie tradițională sau contemporană, RICO este disponibil în toate culorile RAL.



Height/ Înălțime (H) mm	Length/ Lățime (L) mm	Centres/ Interax (A) mm	No el/ Nr elemente	Weight/ Greutate kg	Volume/ Volum l	OUTPUT/PUTERE TERMICĂ (watt)			
						Δt=30°C ral	Δt=40°C ral	Δt=50°C ral	Δt=60°C ral
640	500	400	4	6.7	5.1	140	199	269	336
1000	500	400	6	10.3	7.7	212	302	408	510
1360	500	400	8	13.8	10.3	285	405	548	684
1720	500	400	10	17.3	13.0	357	508	687	859
640	600	500	4	7.5	5.7	157	223	301	377
1000	600	500	6	11.5	8.6	238	338	457	571
1360	600	500	8	15.4	11.6	318	453	612	765
1720	600	500	10	19.4	14.5	399	568	768	960

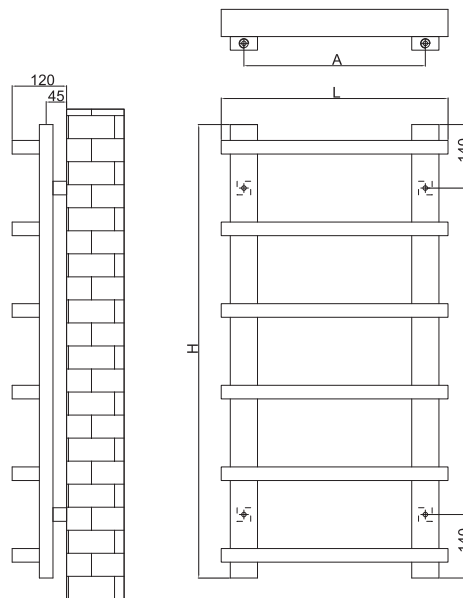

Hydraulic connections/
Conexiuni hidraulice*



Max. working pressure/Presiune max. de lucru 10 bar



Max. working temperature/ Temperatură max. de lucru 90 °C



Mounting kit included/ Kit montaj inclus: K06 pag. 154

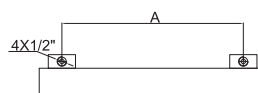

S1



S2

* When you order, you must mention the type of connection you require. The price changes according to the requirements. Când comandați trebuie să menționați tipul de alimentare necesar. Prețul se modifică în funcție de cerințe.



RIVER

Valves are not included and must be ordered separately, if required.
Robineții nu sunt incluși și trebuie comandați separat, la cerere.

RIVER

Contemporary-style towel rail, RIVER complements any bathroom or kitchen alike. It is conveniently available in all finishes adding value to any design scheme.

Un radiator port-prosop contemporan, RIVER completează orice baie sau bucătărie. Disponibil în toate finisajele (cromat, vopsit, inox), RIVER adaugă stil și eleganță oricărui interior.



Height/ Înălțime (H)	Length/ Lățime (L)	Centres/ Interax (A)	No loops	Weight/ Greu- tate	Vol- ume/ Volum	OUTPUT/PUTERE TERMICĂ (watt)												electrical
						Δt=30°C			Δt=40°C			Δt=50°C			Δt=60°C			
mm	mm	mm	pcs	kg	l	ral	chrome	stainless steel	ral	chrome	stainless steel	ral	chrome	stainless steel	ral	chrome	stainless steel	
1000	500	72	9	4.8	2.7	137	105	101	193	148	143	261	201	193	326	251	241	300
1400	650	72	13	7.5	4.2	231	178	171	326	251	242	441	339	327	551	424	408	500

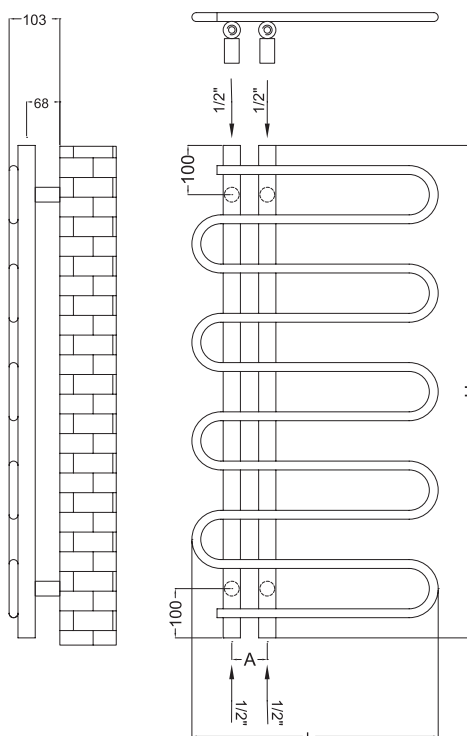

Hydraulic connections/
Conexiuni hidraulice*

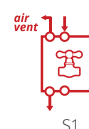

Max. working
pressure/Presiune
max. de lucru 7 bar



Max. working temperature/
Temperatură max. de lucru
90 °C



Mounting kit included/Kit
montaj inclus: K03, K12
pag. 153, 154

* When you order, you must mention the type of connection you require. The price changes according to the requirements.
Când comandați trebuie să menționați tipul de alimentare necesar. Prețul se modifică în funcție de cerințe.



RUBIK

Valves are not included and must be ordered separately, if required.
Robineții nu sunt incluși și trebuie comandați separat, la cerere.

RUBIK

RUBIK was conceived to satisfy the need for heating solutions that accompany the conceptual evolution of modern bathrooms. With its diamond shape, RUBIK is a stunning way to heat any room, quickly and efficiently.

RUBIK a fost conceput pentru a satisface nevoia unei soluții de încălzire care însoțește evoluția conceptuală a băilor moderne. Cu forma sa de diamant, RUBIK este o modalitate uimitoare de a încălzi camera, rapid și eficient.



Height/ Înălțime (H)	Length/ Lățime (L)	Centres/ Interax (A)	No el/Nr elemente	Weight/ Greutate	Volume/ Volum	OUTPUT/PUTERE TERMICĂ (watt)							
						Δt=30°C		Δt=40°C		Δt=50°C		Δt=60°C	
mm	mm	mm	pcs	kg	l	ral	stainless steel	ral	stainless steel	ral	stainless steel	ral	stainless steel
1501	622	50	5	6.4	3.5	149	111	211	156	285	211	356	264

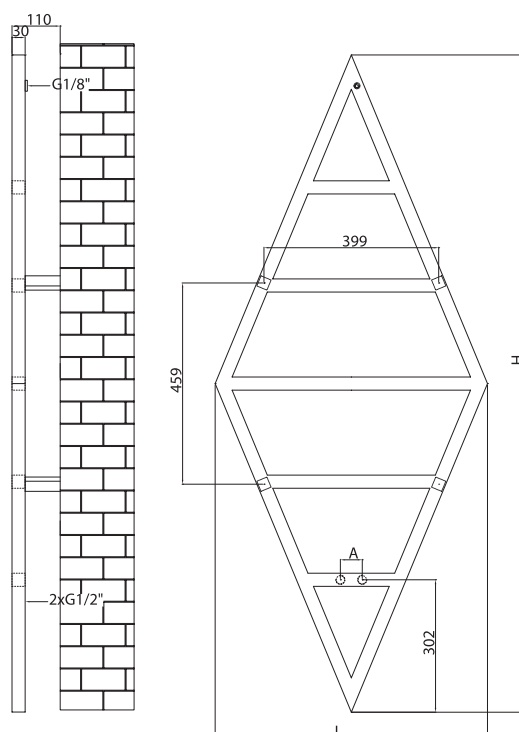

Hydraulic connections/
Conexiuni hidraulice*



Max. working pressure/Presiune max. de lucru 10 bar



Max. working temperature/ Temperatură max. de lucru 90 °C



Mounting kit included/ Kit montaj inclus: K06 pag. 154



* When you order, you must mention the type of connection you require. The price changes according to the requirements. Când comandați trebuie să menționați tipul de alimentare necesar. Prețul se modifică în funcție de cerințe.



SCALA N

Valves are not included and must be ordered separately, if required.
Robineții nu sunt incluși și trebuie comandați separat, la cerere.

SCALA N

SCALA N is a good looking radiator which won't steal the show, just will keep you and your towels warm all day. Available in any colour and chrome plated. In its round version, SCALA N ROUND is a elegant towel rail radiator, its gently curving tubes work together to combine aesthetic appeal with efficient drying space.

SCALA N este un radiator emblematic, practic și util, extrem de eficient în încălzirea camerei și a prosoapelor, disponibil în orice culoare și cromat. În varianta round, SCALA N ROUND combină aspectul estetic cu utilitatea, beneficiind, datorită elementelor săi curbați, de un spațiu de depozitare și încălzire prosoape eficient.

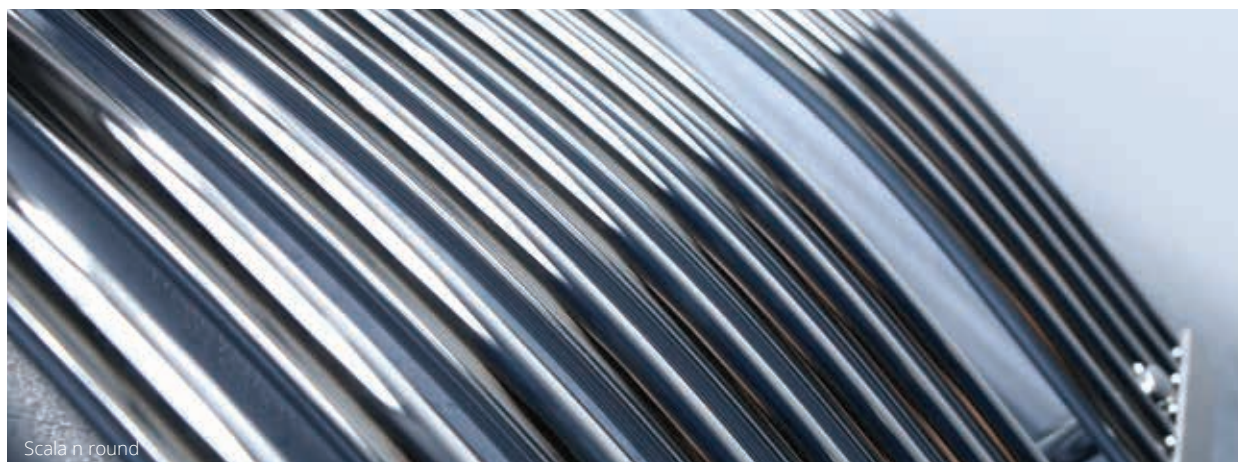

Scala n round

Height/ Înălțime (H)	Length/ Lățime (L)	Centres/ Interax (A)	No el/Nr elementi	Weight/ Greutate	Volume/ Volum	OUTPUT/PUTERE TERMICĂ (watt)								electrical
						Δt=30°C		Δt=40°C		Δt=50°C		Δt=60°C		
mm	mm	mm	pcs	kg	l	ral	chrome	ral	chrome	ral	chrome	ral	chrome	
800	450	400	18	6.0	3.6	179	138	253	195	342	263	426	328	300
800	500	450	18	6.5	3.8	200	154	282	217	381	293	475	365	300
800	600	550	18	9.4	5.2	231	177	326	251	440	339	548	421	500
1200	450	400	26	8.7	5.2	261	201	369	284	499	384	620	477	600
1200	500	450	26	9.4	5.6	286	220	404	311	546	420	679	522	600
1200	600	550	26	10.7	6.4	340	262	480	370	649	499	808	621	600
1500	450	400	34	11.1	6.7	344	265	486	374	656	505	817	628	600
1500	500	450	34	12.0	7.2	376	289	531	409	718	552	893	687	900
1500	600	550	34	13.8	8.3	441	339	622	479	841	647	1047	805	900
1800	450	400	39	12.9	7.8	398	306	562	433	760	585	946	727	900
1800	500	450	39	13.9	8.4	406	312	573	441	775	596	964	742	900
1800	600	550	39	15.9	9.6	509	392	719	553	972	748	1209	930	1200

● We can make custom dimensions, after technical analysis. | Putem executa dimensiuni speciale, în urma unei analize tehnice.

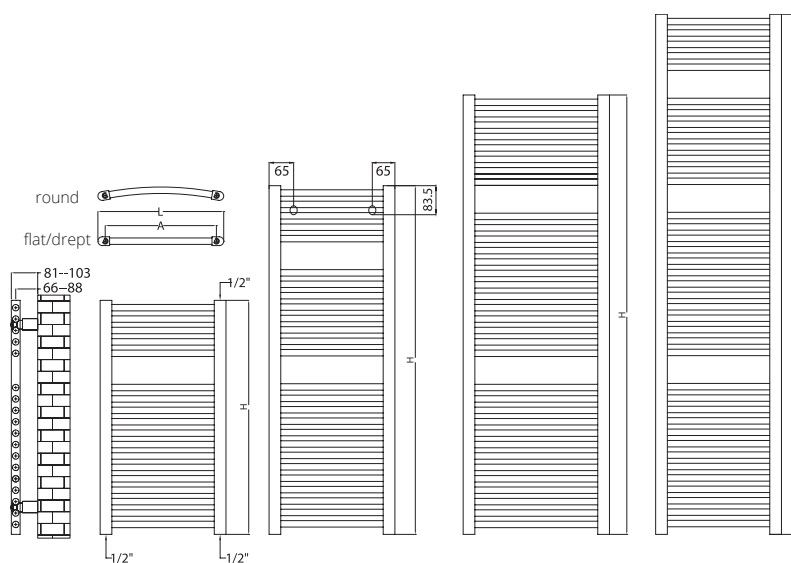

Hydraulic connections/
Conexiuni hidraulice*



51



Max. working pressure/Presiune max. de lucru 7 bar



Max. working temperature/ Temperatură max. de lucru 90 °C



Mounting kit included/ Kit montaj inclus: K04, K11 or K01, K14 pag. 153

* When you order, you must mention the type of connection you require. The price changes according to the requirements. Când comandați trebuie să menționați tipul de alimentare necesar. Prețul se modifică în funcție de cerințe.



SERA

Valves are not included and must be ordered separately, if required.
Robineții nu sunt incluși și trebuie comandați separat, la cerere.

SERA

Modern styled towel rail with its contemporary look and feel, SERA is sure to compliment any modern room. Available in all finishes and also in electric version, SERA can suit any bathroom or kitchen, bringing that designer feel into your home.

Cu designul său modern, SERA completează perfect orice cameră. Disponibil în toate finisajele, SERA este perfect pentru orice bucătărie sau baie, adăugând un plus de stil în orice locuință.

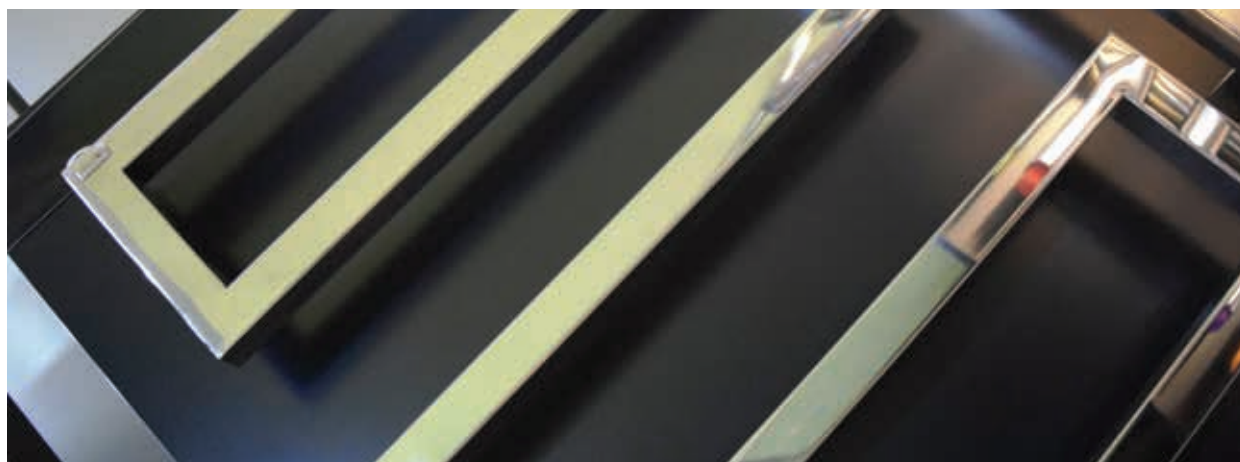

Height/ Înălțime (H) mm	Length/ Lățime (L) mm	Centres/ Interax (A) mm	No el/ Nr ele- menți pcs	Weight/ Greu- tate kg	Volume/ Volum l	OUTPUT/PUTERE TERMICĂ (watt)												electrical
						Δt=30°C			Δt=40°C			Δt=50°C			Δt=60°C			
						ral	chrome	stainless steel	ral	chrome	stainless steel	ral	chrome	stainless steel	ral	chrome	stainless steel	
450	580	550	4	3.87	2.10	95	73	70	134	103	99	181	140	134	227	174	168	150
730	580	550	6	5.88	3.19	145	111	107	204	157	151	276	212	204	345	265	256	300
1010	580	550	8	7.89	4.29	194	149	144	274	211	203	370	285	274	463	356	343	300
1570	580	550	12	11.9	6.5	293	225	217	414	318	307	559	430	414	699	538	518	600

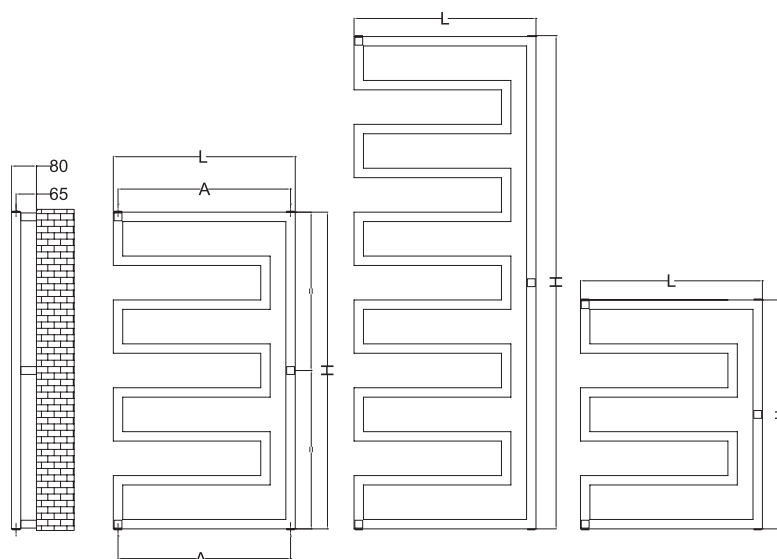

Max. working pressure/Presiune max. de lucru 10 bar



Max. working temperature/ Temperatură max. de lucru 90 °C



Mounting kit included/ Kit montaj inclus: K24 pag. 154

Hydraulic connections/Conexiuni hidraulice*



S1



S2



S3

* When you order, you must mention the type of connection you require. The price changes according to the requirements. Când comandați trebuie să menționați tipul de alimentare necesar. Prețul se modifică în funcție de cerințe.



SERENE

Valves are not included and must be ordered separately, if required.
Robineții nu sunt incluși și trebuie comandați separat, la cerere.

SERENE

SERENE is a contemporary radiator, just perfect for warming multiple towels at once and distributing heat in any modern bathroom, kitchen or laundry room. Available in chrom, Ral colours and stainless steel.

SERENE este un radiator contemporan, perfect pentru încălzirea mai multor prosoape și pentru a asigura confortul termic în orice baie modernă, bucătărie sau altă încăpere. Disponibil în finisaj cromat, vopsit RAL și inox.



Height/ Înălțime (H)	Length/ Lățime (L)	Centres/ Interax (A)	No el/ Nr ele- menți	Weight/ Greu- tate	Volume/ Volum	OUTPUT/PUTERE TERMICĂ (watt)												electrical
						Δt=30°C			Δt=40°C			Δt=50°C			Δt=60°C			
mm	mm	mm	pcs	kg	l	ral	chrome	stainless steel	ral	chrome	stainless steel	ral	chrome	stainless steel	ral	chrome	stainless steel	
900	500	460	8	12	4.9	222	171	164	313	241	232	424	326	314	529	407	392	300
1170	500	460	10	15	6.2	280	215	207	395	304	293	534	411	396	668	514	495	300
1440	500	460	12	18	7.5	338	260	250	478	367	354	645	496	478	807	621	598	600

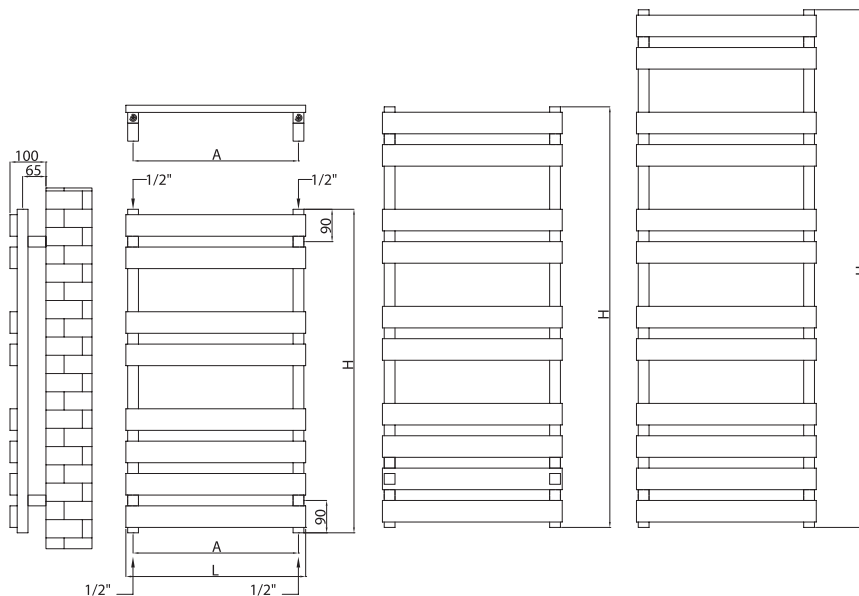

Hydraulic connections/Conexiuni hidraulice*



Max. working pressure/Presiune max. de lucru 5 bar



Max. working temperature/ Temperatură max. de lucru 90°C



Mounting kit included/ Kit montaj inclus: K06 pag. 154

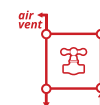

S1

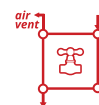

S2

* When you order, you must mention the type of connection you require. The price changes according to the requirements. Când comandați trebuie să menționați tipul de alimentare necesar. Prețul se modifică în funcție de cerințe.



SERPENTINE

Valves are not included and must be ordered separately, if required.
Robineții nu sunt incluși și trebuie comandați separat, la cerere.

SERPENTINE

SERPENTINE is an unique, simple and elegant radiator. No longer just a heating object, SERPENTINE is a item of furniture for every home. As usual, our customers can personalize the sizes and finishes, beautiful RAL colours, chrome plated or stainless steel.

SERPENTINE este un radiator unic, simplu și elegant. Acest radiator depășește limitele unui element de încălzire și devine o adevărată piesă de mobilier. Ca de obicei, clienții noștri pot personaliza dimensiunile și alege finisajul: culori RAL, crom sau inox.

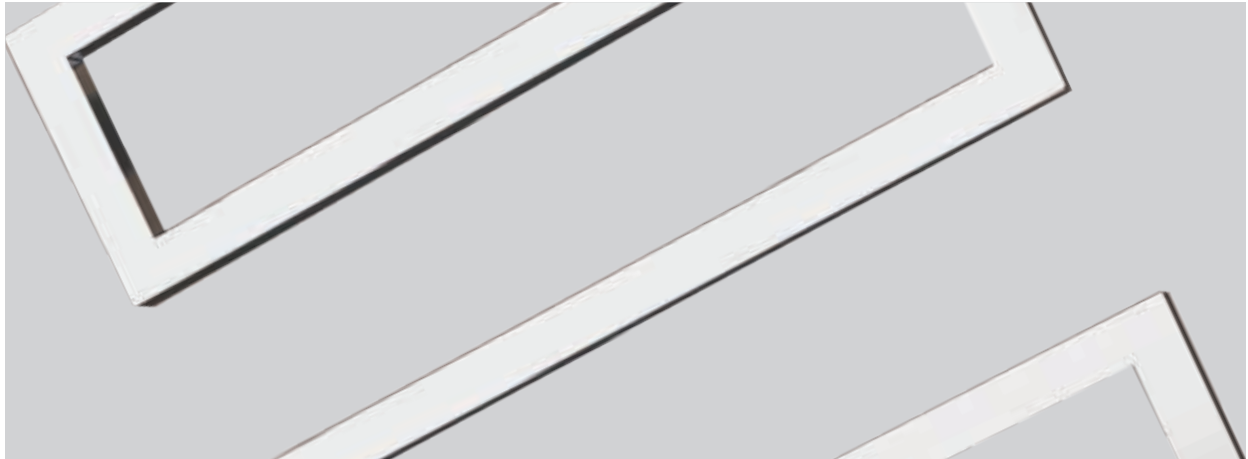

Height/ Înălțime (H)	Length/ Lățime (L)	Centres/ Interax (A)	No el/Nr elementi	Weight/ Greutate	Volume/ Volum	OUTPUT/PUTERE TERMICĂ (watt)											
						Δt=30°C			Δt=40°C			Δt=50°C		Δt=60°C			
mm	mm	mm	pcs	kg	l	ral	chrome	stainless steel	ral	chrome	stainless steel	ral	chrome	stainless steel	ral	chrome	stainless steel
730	500	700	6	4.6	2.5	116	89	86	163	126	121	221	170	164	275	212	204
1010	500	980	8	6.2	3.3	155	120	115	220	169	163	297	228	220	370	285	274
1570	500	1540	12	9.3	5.0	235	181	174	332	255	246	449	345	332	559	430	414

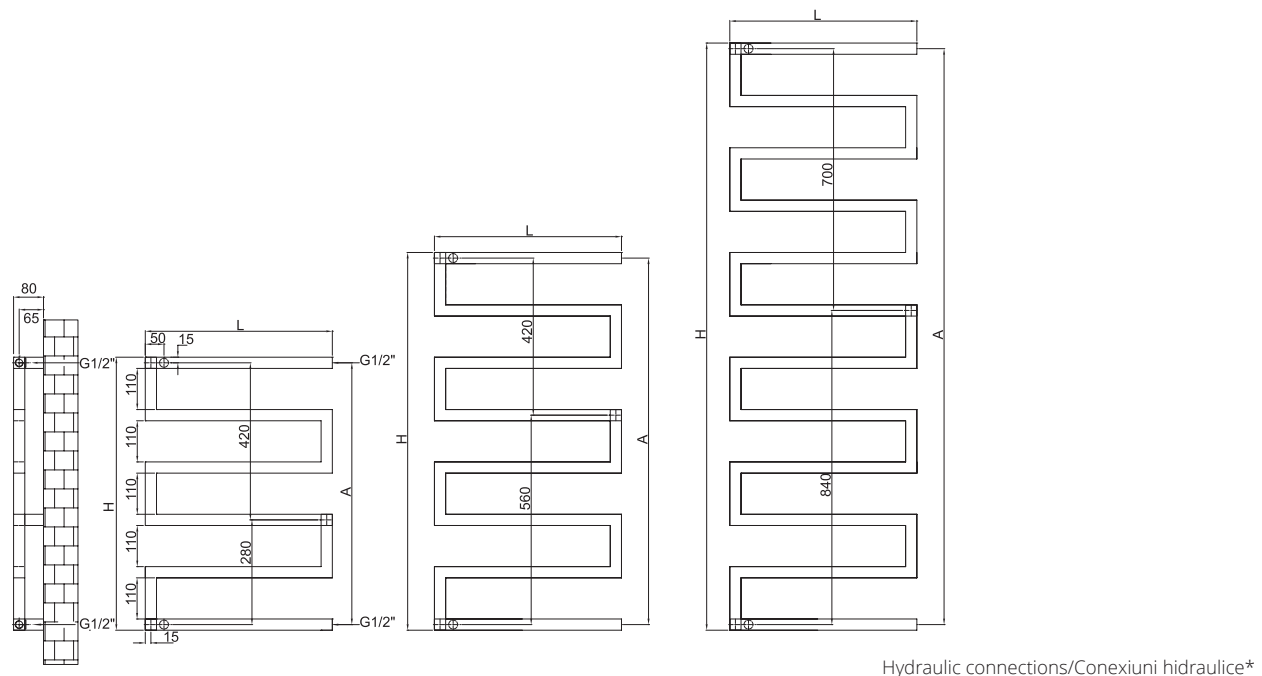

Hydraulic connections/Conexiuni hidraulice*



Max. working pressure/Presiune max. de lucru 10 bar



Max. working temperature/ Temperatură max. de lucru 90 °C



Mounting kit included/ Kit montaj inclus: K24 pag. 154



S1



S2

* When you order, you must mention the type of connection you require. The price changes according to the requirements. Când comandați trebuie să menționați tipul de alimentare necesar. Prețul se modifică în funcție de cerințe.



SMART U

Valves are not included and must be ordered separately, if required.
Robineții nu sunt incluși și trebuie comandați separat, la cerere.

SMART U

SMARTU U has a very functional shape to hang or store towels upon its shelf, so you can keep your towels warm and snug on, while not taking up too much space itself.

SMART U are un design funcțional ce permite agățarea sau depozitarea prosoapelor pe raftul său. Astfel, veți păstra prosoapele calde, în timp ce economisiți spațiu.

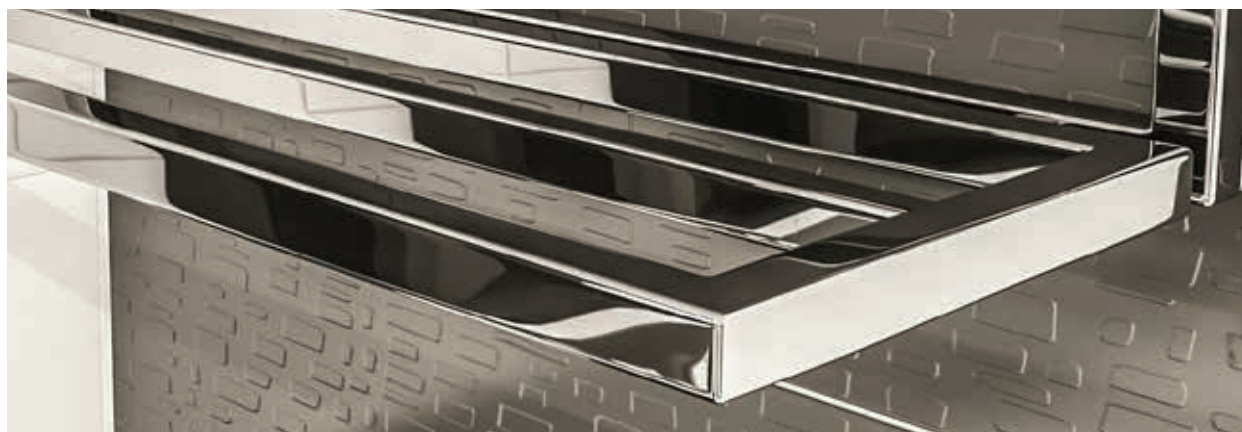

Height/ Înălțime (H)	Length/ Lățime (L)	Centres/ Interax (A)	Weight/ Greutate	Volume/ Volum	OUTPUT/PUTERE TERMICĂ (watt)							
					Δt=30°C		Δt=40°C		Δt=50°C		Δt=60°C	
mm	mm	mm	kg	l	ral	chrome	ral	chrome	ral	chrome	ral	chrome
315	800	660	8.1	3.7	214	165	303	233	409	315	491	378

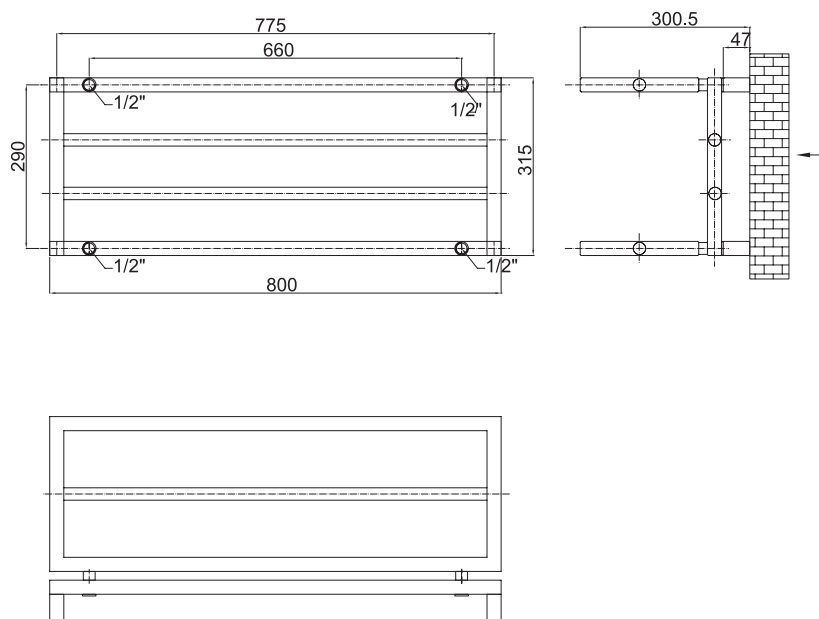

Hydraulic connections/
Conexiuni hidraulice*



Max. working pressure/Presiune max. de lucru 10 bar



Max. working temperature/ Temperatură max. de lucru 90 °C



Mounting kit included/ Kit montaj inclus: K06 pag. 154



S1

* When you order, you must mention the type of connection you require. The price changes according to the requirements. Când comandați trebuie să menționați tipul de alimentare necesar. Prețul se modifică în funcție de cerințe.



SUNNY

Valves are not included and must be ordered separately, if required.
Robineții nu sunt incluși și trebuie comandați separat, la cererea.

SUNNY

Looks simple but SUNNY has been carefully designed for good heating performance and capacity. It is a standard flat towel rail design, made from high quality steel, available in all finishes: chrome, painted in Ral colours and also in stainless steel. In its ROUND version, SUNNY ROUND offers extra space at the rear for towels to dry off and warm up.

Cu un design simplu, SUNNY a fost atent proiectat pentru o bună performanță termică. Este un model standard de radiator port-prosop, realizat din oțel de înaltă calitate, disponibil în toate finisajele: crom, vopsit în culori RAL și, de asemenea, din oțel inoxidabil. În versiunea ROUND, SUNNY ROUND oferă spațiu suplimentar în partea din spate pentru depozitarea și încălzirea prosoapelor.



Height/ Înălțime (H)	Length/ Lățime (L)	Centres/ Interax (A)	No el/Nr ele- menți	Weight/ Greu- tate	Volume/ Volum	OUTPUT/PUTERE TERMICĂ (watt)												
						Δt=30°C		Δt=40°C		Δt=50°C		Δt=60°C						
						ral	stainless steel	ral	stainless steel	ral	stainless steel	ral	stainless steel					
801	500	465	22	6.0	3.2	196	151	146	277	213	206	375	288	278	469	361	347	500
801	600	565	22	7.0	3.4	231	177	171	326	251	241	440	339	326	550	423	408	500
1193	500	465	33	9.0	4.8	294	226	218	415	319	307	561	431	415	701	539	519	600
1193	600	565	33	10.4	5.5	345	266	256	487	375	361	659	507	488	823	633	610	600
1779	500	465	51	13.8	7.4	450	346	333	635	489	471	859	661	636	1073	826	795	600
1779	600	565	51	16.0	8.4	529	407	392	747	575	554	1010	777	748	1262	971	935	900

We can make custom dimensions, after technical analysis. | Putem executa dimensiuni speciale, în urma unei analize tehnice.

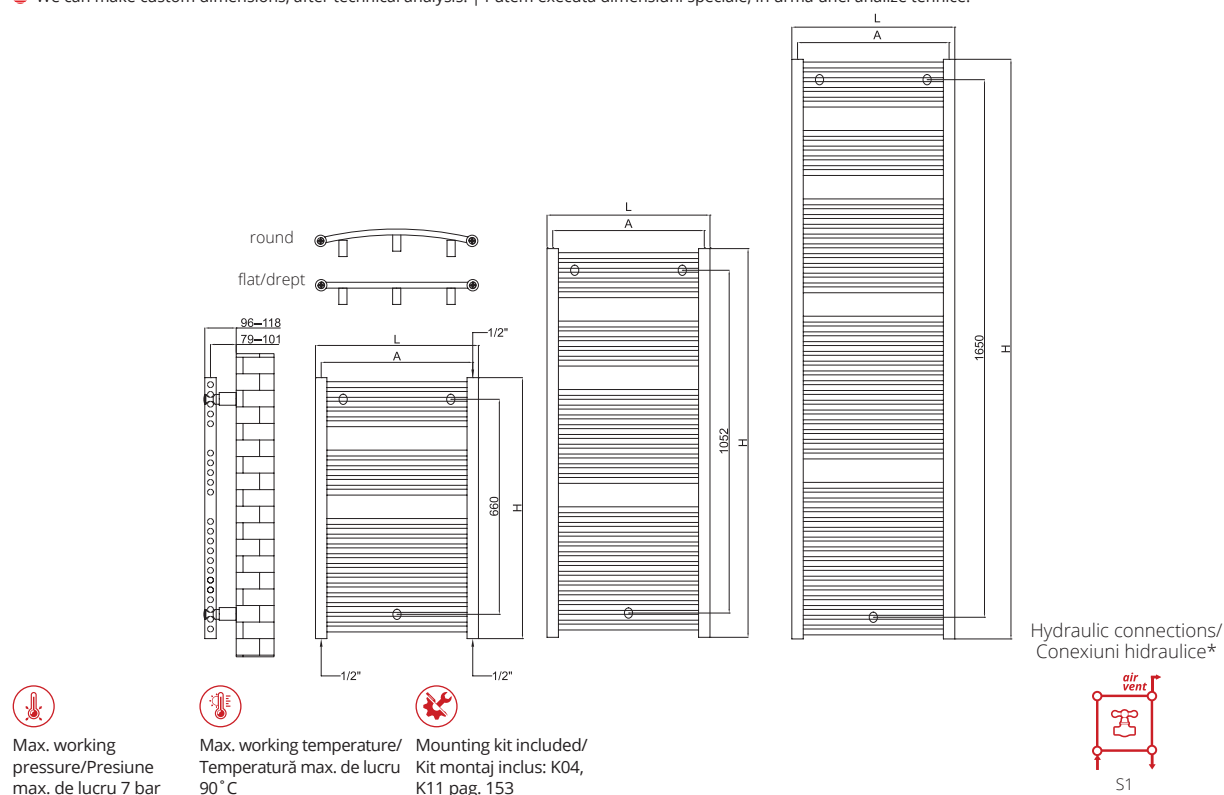

* When you order, you must mention the type of connection you require. The price changes according to the requirements. Când comandați trebuie să menționați tipul de alimentare necesar. Prețul se modifică în funcție de cerințe.



SUNNY FLEXI

Valves are not included and must be ordered separately, if required.
Robineții nu sunt incluși și trebuie comandați separat, la cerere.



SUNNY FLEXI

With its innovative design, SUNNY FLEXI is just perfect for heating your room and your towels & clothes efficiently and in style. SUNNY FLEXI, all rounded, looks simple but it has been carefully designed for maximum performance and heating, offering the benefits of the hot water that runs through all the towel bars, including the flexible element. Its biggest advantage is that drying the towel will not slow down the convection of the movement of air through the radiator for heating the room.

Cu un design inovator, SUNNY FLEXI este perfect pentru încălzirea camerei, a prosoapelor și a hainelor în mod eficient și cu stil. SUNNY FLEXI, cu forma lui rotundă, pare simplu, dar a fost atent proiectat pentru performanțe maxime de încălzire, oferind beneficiile apei calde care circulă prin toți elementii săi, inclusiv prin elementul flexibil. Dar, marele lui avantaj este că uscarea prosopului nu va încetini convecția căldurii generate de radiator în mediul ambiant.



Height/ Înălțime (H)	Length/ Lățime (L)	Centres/ Interax (A)	No el/Nr elementi	Weight/ Greutate	Volume/ Volum	OUTPUT/PUTERE TERMICĂ (watt)								
						Δt=30°C		Δt=40°C			Δt=50°C		Δt=60°C	
mm	mm	mm	pcs	kg	l	ral	chrome	ral	chrome	ral	chrome	ral	chrome	electrical
1200	600	565	22	7.9	4.3	275	211	391	301	528	406	660	508	500
1500	600	565	28	9.9	5.4	338	260	481	370	650	500	812	625	600
1800	600	565	34	12.0	6.5	401	308	570	439	771	593	963	741	600

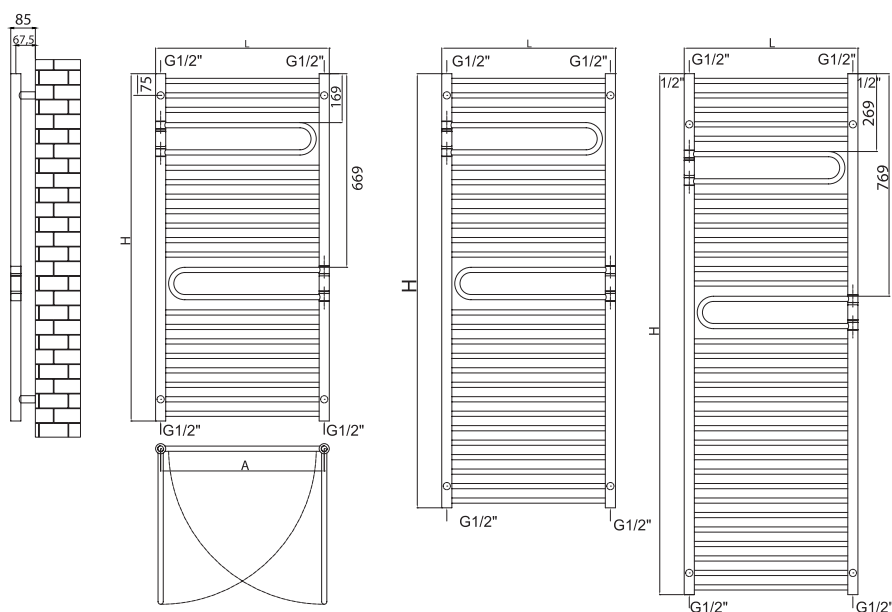

Hydraulic connections/Conexiuni hidraulice*



Max. working pressure/Presiune max. de lucru 10 bar



Max. working temperature/ Temperatură max. de lucru 90 °C



Mounting kit included/ Kit montaj inclus: K02 pag. 154



S1

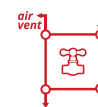

S2

* When you order, you must mention the type of connection you require. The price changes according to the requirements. Când comandați trebuie să menționați tipul de alimentare necesar. Prețul se modifică în funcție de cerințe.



UPPER

Valves are not included and must be ordered separately, if required.
Robineții nu sunt incluși și trebuie comandați separat, la cerere.

UPPER

With its design, UPPER represents style in its simplest straight form. Its slim squared tubes leave a large space in-between, giving a minimalistic appearance to this radiator and allowing ample room for several towels. UPPER is available in sleek chrome finish, and also in stainless steel and RAL colours.

UPPER reprezintă eleganță și stil prin simplitatea formelor drepte. Designul minimalist cu elemente rectangulari și subțiri oferă suficient spațiu pentru depozitarea și încălzirea prosoapelor. UPPER este disponibil în finisaj crom, oțel inoxidabil și în culori RAL.



Height/ Înălțime (H)	Length/ Lățime (L)	Centres/ Interax (A)	No el/ Nr ele- menți	Weight/ Greu- tate	Vol- ume/ Volum	OUTPUT/PUTERE TERMICĂ (watt)												
						Δt=30°C		Δt=40°C		Δt=50°C		Δt=60°C						
mm	mm	mm	pcs	kg	l	ral	chrome	stainless steel	ral	chrome	stainless steel	ral	chrome	stainless steel	ral	chrome	stainless steel	electrical
1200	500	470	8	5.5	2.9	184	142	137	260	200	193	352	271	261	440	338	326	300
1500	500	470	10	6.9	3.6	230	177	171	325	250	241	440	338	326	550	423	407	500
1800	500	470	12	8.3	4.4	276	213	205	390	300	289	527	406	391	659	507	488	600

We can make custom dimensions, after technical analysis. | Putem executa dimensiuni speciale, în urma unei analize tehnice.

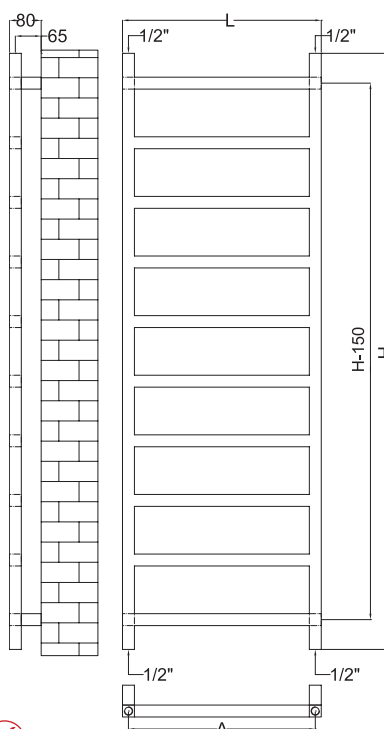

Hydraulic connections/Conexiuni hidraulice*



Max. working pressure/Presiune max. de lucru 10 bar



Max. working temperature/ Temperatură max. de lucru 90 °C



Mounting kit included/ Kit montaj inclus: K06 pag. 154

* When you order, you must mention the type of connection you require. The price changes according to the requirements. Când comandați trebuie să menționați tipul de alimentare necesar. Prețul se modifică în funcție de cerințe.



UPPER QUADRO

Valves are not included and must be ordered separately, if required.
Robineții nu sunt incluși și trebuie comandați separat, la cerere.

UPPER QUADRO

No longer a simple ladder rail design, UPPER QUADRO pushing the boundaries of what can be done with metal, heat and water to create stunning radiator designs. With a square elegant robehook, UPPER QUADRO is just perfect for both kitchens and bathrooms.

UPPER QUADRO demonstrează că nu există limitări în ceea ce privește designul unui radiator. Un adevărat element estetic, practic și robust, UPPER QUADRO devine piesa de rezistență în bucătărie sau baie, putând fi accesoriat cu un agățător elegant și util (robehook).



Height/ Înălțime (H) mm	Length/ Lățime (L) mm	Centres/ Interax (A) mm	No el/Nr elemente	Weight/ Greutate kg	Volume/ Volum l	OUTPUT/PUTERE TERMICĂ (watt)								
						$\Delta t=30^{\circ}\text{C}$		$\Delta t=40^{\circ}\text{C}$		$\Delta t=50^{\circ}\text{C}$		$\Delta t=60^{\circ}\text{C}$		electrical
						ral	chrome	ral	chrome	ral	chrome	ral	chrome	
780	500	50	11	8.59	4.7	206	158	291	224	393	302	491	378	500
1005	500	50	14	10.9	6	263	202	371	286	502	386	628	483	600
1230	500	50	17	13.3	7.3	320	246	452	348	611	470	764	588	600
1530	500	50	21	16.5	9	396	305	559	430	756	582	945	727	900
1830	500	50	25	19.7	10.7	472	363	666	512	900	692	1125	865	900

● We can make custom dimensions, after technical analysis. | Putem executa dimensiuni speciale, în urma unei analize tehnice.

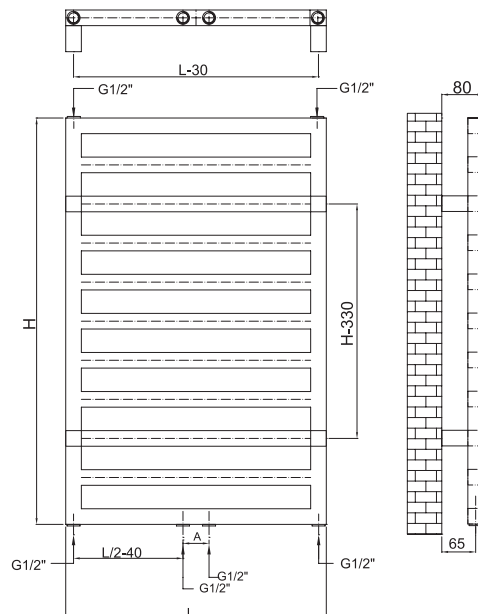

Hydraulic connections/Conexiuni hidraulice*



Max. working pressure/Presiune max. de lucru 10 bar



Max. working temperature/ Temperatură max. de lucru 90 °C



Mounting kit included/ Kit montaj inclus: K06 pag. 154



S1



S2

* When you order, you must mention the type of connection you require. The price changes according to the requirements. Când comandați trebuie să menționați tipul de alimentare necesar. Prețul se modifică în funcție de cerințe.



VULCAN NV

Valves are not included and must be ordered separately, if required.
Robineții nu sunt incluși și trebuie comandați separat, la cerere.

VULCAN NV

VULCAN NV can suit any bathroom or kitchen with its sequential gaps, designating spaces for more towels and larger towels too. An architectural work of heating art, VULCAN NV becomes a feature of the room, transforming from just a source of heat, into a focal point of design in the room. Available in RAL colours and chrome.

VULCAN NV este un adevărat element arhitectural care oferă personalitate oricărei camere. Un radiator practic și elegant, VULCAN NV este potrivit atât în baie, cât și în bucătărie: încălzește eficient camera și permite depozitarea și încălzirea eficientă a prosoapelor. Disponibil în finisaj crom sau vopsit în culori RAL.



Height/ Înălțime (H)	Length/ Lățime (L)	Centres/ Interax (A)	No el/Nr elemente	Weight/ Greutate	Volume/ Volum	OUTPUT/PUTERE TERMICĂ (watt)								
						$\Delta t=30^{\circ}\text{C}$		$\Delta t=40^{\circ}\text{C}$		$\Delta t=50^{\circ}\text{C}$		$\Delta t=60^{\circ}\text{C}$		
mm	mm	mm	pcs	kg	l	ral	chrome	ral	chrome	ral	chrome	ral	chrome	
860	565	515	12	8.9	3.1	220	169	310	239	420	323	524	403	500
1160	565	515	16	12.0	4.2	294	226	415	319	560	431	700	539	600
1460	565	515	20	15.0	5.2	367	283	519	399	701	539	877	674	600
1760	565	515	24	18.0	6.3	441	339	623	479	842	648	1053	810	900

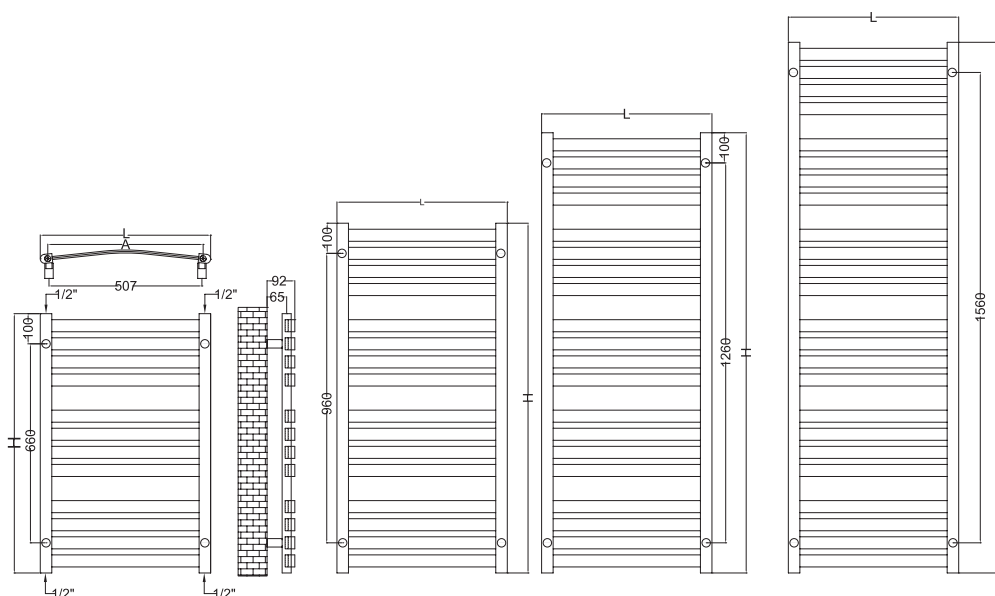

Hydraulic connections/Conexiuni hidraulice*



Max. working pressure/Presiune max. de lucru 7 bar



Max. working temperature/ Temperatură max. de lucru 90 °C



Mounting kit included/ Kit montaj inclus: K03 pag. 154



S1



S2

* When you order, you must mention the type of connection you require. The price changes according to the requirements. Când comandați trebuie să menționați tipul de alimentare necesar. Prețul se modifică în funcție de cerințe.



VULCAN NV FLEXI

Valves are not included and must be ordered separately, if required.
Robineții nu sunt incluși și trebuie comandați separat, la cerere.

VULCAN NV FLEXI

VULCAN NV FLEXI with its sequential gaps, generates warmth and homogeneous heating in any room. Our flexible heated towel rail, VULCAN NV FLEXI, offers the benefits of the hot water runs through all the towel bars, including the flexible element that also enables easy hanging and removal of any items due to its space efficient design. Its biggest advantage is that drying the towel will not slow down the convection of the movement of air through the radiator for heating the room.

VULCAN NV FLEXI cu distribuția sa secvențială a elementelor, încălzește uniform orice încăpere. VULCAN NV FLEXI oferă beneficiile apei calde care circulă prin toți elementii săi, inclusiv prin elementul flexibil, care permite punerea și îndepărtarea ușoară a diverselor articole textile, datorită design-ului eficient al spațiului. Dar, marele lui avantaj este că uscarea prosopului nu va încetini niciodată convecția căldurii generate de radiator în mediul ambiant.



Height/ Înălțime (H) mm	Length/ Lățime (L) mm	Centres/ Interax (A) mm	No el/Nr elementi pcs	Weight/ Greutate kg	Volume/ Volum l	OUTPUT/PUTERE TERMICĂ (watt)								
						$\Delta t=30^{\circ}\text{C}$		$\Delta t=40^{\circ}\text{C}$		$\Delta t=50^{\circ}\text{C}$		$\Delta t=60^{\circ}\text{C}$		
						ral	chrome	ral	chrome	ral	chrome	ral	chrome	
860	565	530	12	8.8	3.0	204	157	291	224	393	302	491	378	300
1160	565	530	16	11.8	3.9	272	209	387	298	523	402	654	503	600
1460	565	530	20	14.7	4.9	340	261	484	372	653	503	817	628	600
1760	565	530	24	17.6	5.9	408	314	580	446	784	603	980	754	900

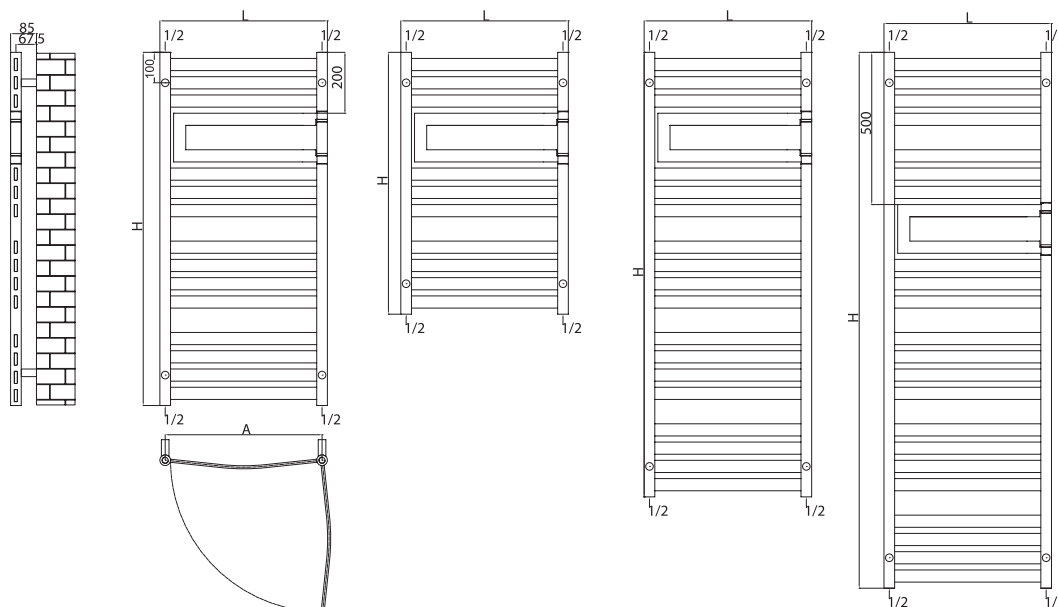

Hydraulic connections/Conexiuni hidraulice*



Max. working pressure/Presiune max. de lucru 7 bar



Max. working temperature/ Temperatură max. de lucru 90 °C



Mounting kit included/ Kit montaj inclus: K02 pag. 154



S1



S2

* When you order, you must mention the type of connection you require. The price changes according to the requirements. Când comandați trebuie să menționați tipul de alimentare necesar. Prețul se modifică în funcție de cerințe.



CLASSIC: RCF / RCN

CLASSIC: RCF / RCN

Our underfloor convectors with natural (RCN) or forced convection (RCF) are modern equipment for heating air and demister large glass surfaces in offices, shopping centers, showrooms, winter gardens, apartments etc.

The convector body is installed in the floor, only wood or aluminum grilles will remain visible, available in a wide range of colours. It's the ideal solution for creating thermal comfort and for interiors where classical heating is not an option.

Convectori de pardoseală cu convecție naturală (RCN) sau forțată (RCF) sunt echipamente moderne destinate încălzirii aerului și dezaburirii suprafețelor vitrate mari în spațiile de birouri, centre comerciale, showroom-uri, grădini de iarnă, apartamente etc.

Convecturul este instalat în pardoseală, iar după construirea pardoselei doar grilele de lemn sau aluminiu, vor rămâne vizibile într-o paletă largă de culori. Este soluția ideală pentru crearea confortului termic și pentru amenajările interioare care nu permit instalarea corpurilor de încălzire clasică.



CONVECTORI DE PARDOSEALĂ RCF | UNDERFLOOR CONVECTORS RCF

		75 °C / 65 °C / 20 °C (ΔT 50 °C)													
Height (H)	Width (mm)	Speed	Sound dB(A)	90				110				130			
				190	260	330	410	190	260	330	410	190	260	330	410
900	0	-	-	85	94	126	144	93	103	178	204	107	114	250	287
	1	22	356	395	698	800	445	494	714	819	556	617	730	838	
	2	24	403	447	818	938	503	558	862	988	628	697	908	1042	
	3	37	419	464	875	1003	584	647	1102	1264	813	901	1388	1593	
1300	0	-	148	164	222	255	163	181	313	359	179	199	441	505	
	1	24	639	709	1201	1377	799	886	1229	1409	998	1106	1258	1442	
	2	25	723	802	1408	1614	903	1001	1484	1702	1127	1250	1565	1794	
	3	38	751	833	1507	1728	1046	1160	1898	2176	1458	1616	2390	2740	
1700	0	-	203	224	304	349	223	247	428	491	246	272	603	691	
	1	24	881	977	1632	1871	1100	1220	1670	1915	1374	1524	1709	1959	
	2	27	996	1105	1913	2193	1244	1380	2017	2312	1554	1723	2126	2437	
	3	38	1034	1147	2048	2347	1441	1598	2578	2955	2007	2226	3246	3721	
2100	0	-	276	306	417	478	304	337	587	672	335	372	825	945	
	1	25	1220	1354	2206	2526	1524	1691	2258	2586	1904	2112	2311	2647	
	2	28	1380	1531	2587	2963	1723	1911	2726	3122	2152	2387	2873	3290	
	3	39	1434	1590	2768	3170	1997	2214	3485	3992	2781	3084	4389	5027	
2500	0	-	351	390	533	610	387	429	749	858	426	473	1053	1206	
	1	25	1571	1742	2785	3191	1962	2176	2850	3266	2450	2717	2918	3343	
	2	29	1776	1970	3265	3741	2217	2460	3441	3942	2769	3072	3626	4154	
	3	39	1845	2046	3494	4003	2569	2849	4399	5041	3577	3968	5540	6347	
2900	0	-	427	473	649	744	471	522	914	1048	519	575	1287	1476	
	1	25	1929	2140	3367	3860	2410	2673	3447	3951	3010	3339	3528	4045	
	2	30	2183	2420	3947	4525	2724	3021	4160	4769	3399	3769	4384	5026	
	3	39	2265	2513	4224	4842	3155	3499	5319	6098	4394	4873	6698	7679	
3300	0	-	504	558	768	881	556	616	1081	1239	613	680	1521	1744	
	1	25	2294	2545	3952	4531	2866	3180	4046	4638	3582	3973	4141	4748	
	2	31	2595	2879	4634	5313	3240	3593	4883	5599	4044	4485	5145	5899	
	3	40	2695	2989	4959	5685	3754	4163	6244	7159	5229	5799	7863	9015	
3700	0	-	581	644	888	1018	641	711	1250	1433	707	784	1758	2016	
	1	26	2666	2958	4540	5207	3331	3694	4648	5329	4160	4615	4757	5455	
	2	31	3016	3345	5324	6104	3765	4176	5609	6432	4700	5212	5911	6778	
	3	40	3132	3474	5696	6531	4361	4837	7173	8225	6073	6735	9034	10359	
4100	0	-	660	731	1010	1158	727	806	1421	1628	801	888	1998	2290	
	1	26	3043	3376	5130	5880	3801	4217	5251	6018	4748	5267	5375	6160	
	2	31	3442	3818	6015	6894	4298	4767	6338	7264	5366	5952	6679	7654	
	3	40	3575	3965	6435	7375	4978	5521	8104	9288	6932	7689	10207	11698	
4500	0	-	738	818	1132	1230	813	902	1593	1730	896	993	2240	2433	
	1	26	3425	3799	5722	6216	4279	4746	5858	6363	5346	5929	5997	6514	
	2	31	3874	4298	6709	7288	4836	5365	7069	7679	6037	6697	7449	8091	
	40	4023	4462	7178	7797	5603	6215	9039	9721	7804	8656	11384	12120		

● We can make custom dimensions, after technical analysis. | Putem executa dimensiuni speciale, în urma unei analize tehnice.

CONVECTORI DE PARDOSEALĂ RCF | UNDERFLOOR CONVECTORS RCF

90 °C / 70 °C / 20 °C (ΔT 60 °C)														
Height (H) Width (mm)	Speed	Sound dB(A)	90				110				130			
			190	260	330	410	190	260	330	410	190	260	330	410
900	0	-	107	119	160	183	118	131	225	259	130	144	318	365
	1	22	453	502	886	1016	565	627	907	1040	706	783	928	1064
	2	24	512	568	1038	1191	639	709	1094	1255	798	885	1153	1323
	3	37	532	590	1111	1274	741	821	1400	1605	1032	1144	1763	2023
1300	0	-	188	209	282	323	207	230	397	455	228	253	560	642
	1	24	812	901	1526	1749	1014	1125	1561	1790	1267	1405	1598	1832
	2	25	918	1018	1788	2050	1147	1272	1885	2161	1432	1588	1987	2278
	3	38	954	1057	1914	2194	1329	1473	2410	2763	1851	2053	3035	3480
1700	0	-	257	285	386	443	284	314	544	623	312	346	766	878
	1	24	1119	1241	2073	2376	1397	1550	2121	2431	1745	1935	2171	2488
	2	27	1265	1403	2430	2785	1580	1752	2561	2936	1973	2189	2700	3094
	3	38	1313	1457	2601	2981	1830	2029	3274	3753	2549	2827	4123	4726
2100	0	-	350	388	530	607	386	428	745	854	425	472	1048	1201
	1	25	1550	1719	2801	3208	1936	2147	2867	3284	2418	2682	2935	3362
	2	28	1752	1944	3285	3762	2188	2427	3462	3965	2733	3031	3649	4179
	3	39	1821	2019	3515	4026	2536	2812	4426	5070	3532	3916	5574	6384
2500	0	-	446	495	677	775	491	545	951	1090	541	601	1337	1532
	1	25	1995	2213	3537	4052	2491	2763	3620	4148	3111	3451	3706	4246
	2	29	2255	2502	4147	4751	2816	3124	4370	5007	3516	3901	4604	5276
	3	39	2343	2599	4437	5084	3262	3619	5587	6402	4543	5039	7036	8061
2900	0	-	543	601	825	945	598	662	1161	1331	659	730	1635	1874
	1	25	2450	2717	4276	4902	3061	3394	4377	5018	3823	4240	4481	5137
	2	30	2772	3074	5013	5747	3459	3836	5283	6056	4317	4787	5568	6383
	3	39	2877	3191	5364	6149	4007	4444	6755	7744	5580	6189	8507	9752
3300	0	-	640	709	976	1119	706	782	1373	1574	779	863	1932	2215
	1	25	2913	3232	5019	5755	3640	4038	5138	5891	4549	5046	5259	6030
	2	31	3296	3656	5886	6748	4114	4563	6201	7110	5136	5696	6534	7492
	3	40	3423	3796	6297	7220	4767	5287	7930	9092	6640	7364	9986	11449
3700	0	-	738	818	1128	1293	814	902	1587	1820	898	995	2233	2561
	1	26	3386	3756	5766	6612	4230	4692	5903	6768	5284	5861	6042	6928
	2	31	3831	4249	6761	7753	4782	5303	7124	8169	5969	6619	7507	8608
	3	40	3978	4412	7233	8294	5539	6143	9110	10446	7712	8554	11473	13156
4100	0	-	838	929	1283	1470	924	1024	1804	2068	1018	1128	2537	2908
	1	26	3865	4287	6515	7467	4828	5355	6669	7643	6030	6689	6826	7824
	2	31	4371	4849	7639	8755	5458	6054	8049	9226	6815	7559	8482	9721
	3	40	4540	5036	8172	9367	6322	7012	10189	10971	8803	9765	12704	12849
4500	0	-	938	1039	1438	1562	1033	1145	2023	2197	1138	1262	2845	3090
	1	26	4350	4825	7267	7894	5435	6028	7439	8081	6789	7530	7616	8273
	2	31	4920	5458	8520	9255	6142	6813	8978	9752	7667	8505	9460	10276
	3	40	5109	5667	9115	9902	7116	7893	10906	11605	9911	10993	13048	13601

50 °C / 40 °C / 20 °C (ΔT 25 °C)														
Height (H) Width (mm)	Speed	Sound dB(A)	90				110				130			
			190	260	330	410	190	260	330	410	190	260	330	410
900	0	-	34	38	51	58	37	42	71	82	41	46	101	115
	1	22	143	159	280	322	179	198	287	329	224	248	294	337
	2	24	162	180	329	377	202	224	346	397	252	280	365	419
	3	37	168	187	352	403	235	260	443	508	327	362	558	640
1300	0	-	60	66	89	102	66	73	126	144	72	80	177	203
	1	24	257	285	483	554	321	356	494	566	401	445	506	580
	2	25	291	322	566	649	363	402	597	684	453	503	629	721
	3	38	302	335	606	694	420	466	763	874	586	650	961	1101
1700	0	-	81	90	122	140	90	99	172	197	99	109	242	278
	1	24	354	393	656	752	442	490	671	769	552	612	687	787
	2	27	400	444	769	881	500	554	811	929	624	693	854	979
	3	38	416	461	823	943	579	642	1036	1188	807	895	1305	1495
2100	0	-	111	123	168	192	122	135	236	270	135	149	332	380
	1	25	491	544	887	1015	613	680	907	1039	765	849	929	1064
	2	28	554	615	1040	1191	692	768	1096	1255	865	959	1155	1322
	3	39	576	639	1112	1274	802	890	1401	1604	1118	1239	1764	2020
2500	0	-	141	157	214	245	155	173	301	345	171	190	423	485
	1	25	631	700	1119	1282	788	874	1146	1313	985	1092	1173	1344
	2	29	714	792	1312	1504	891	989	1383	1584	1113	1234	1457	1670
	3	39	741	822	1404	1609	1032	1145	1768	2026	1438	1595	2226	2551
2900	0	-	172	190	261	299	189	210	367	421	208	231	517	593
	1	25	775	860	1353	1551	969	1074	1385	1588	1210	1342	1418	1626
	2	30	877	973	1586	1819	1095	1214	1672	1917	1366	1515	1762	2020
	3	39	910	1010	1698	1946	1268	1406	2138	2451	1766	1959	2692	3086
3300	0	-	202	224	309	354	223	248	434	498	246	273	611	701
	1	25	922	1023	1588	1821	1152	1278	1626	1864	1439	1597	1664	1908
	2	31	1043	1157	1863	2135	1302	1444	1962	2250	1625	1803	2068	2371
	3	40	1083	1201	1993	2285	1509	1673	2509	2877	2101	2331	3160	3623
3700	0	-	234	259	357	409	258	286	502	576	284	315	707	810
	1	26	1072	1189	1825	2093	1339	1485	1868	2142	1672	1855	1912	2192
	2	31	1212	1345	2140	2453	1513	1678	2254	2585	1889	2095	2375	2724
	3	40	1259	1396	2289	2625	1753	1944	2883	3306	2441	2707	3631	4163
4100	0	-	265	294	406	465	292	324	571	654	322	357	803	920
	1	26	1223	1357	2062	2363	1528	1695	2110	2419	1908	2117	2160	2476
	2	31	1383	1534	2417	2771	1727	1916	2547	2920	2157	2392	2684	3076
	3	40	1437	1594	2586	2964	2001	2219	3257	3733	2786	3090	4102	4701
4500	0	-	297	329	455	494	327	362	640	695	360	399	900	978
	1	26	1377	1527	2300	2498	1720	1908	2354	2557	2148	2383	2410	2618
	2	31	1557	1727	2696	2929	1944	2156	2841	3086	2426	2691	2994	3252
	3	40	1617	1793	2885	3134	2252	2498	3633	3907	3136	3479	4575	4871

CONVECTORI DE PARDOSEALĂ RCN | UNDERFLOOR CONVECTORS RCN

		75 °C / 65 °C / 20 °C (ΔT 50 °C)														
Height (H)		90					110					130				
Width (mm)		140	170	260	330	410	140	170	260	330	410	140	170	260	330	410
Length (L)	900	129	139	187	244	280	164	177	239	305	350	180	195	262	330	378
	1300	193	208	279	385	441	245	264	356	481	551	270	291	392	518	593
	1700	254	274	370	525	602	324	350	472	656	752	357	385	518	707	811
	2100	319	344	464	668	765	406	438	591	834	955	447	482	650	899	1030
	2500	390	420	566	815	933	496	535	721	1016	1165	546	588	793	1095	1255
	2900	459	495	668	960	1101	584	631	850	1198	1373	643	693	935	1292	1481
	3300	529	571	769	1107	1269	675	727	980	1383	1585	741	800	1078	1492	1711
	3700	599	646	871	1254	1438	763	823	1110	1565	1795	840	906	1220	1688	1936
	4100	669	722	973	1401	1605	853	920	1240	1748	2003	937	1011	1363	1886	2162
	4500	739	797	1075	1547	1774	942	1015	1369	1931	2213	1036	1118	1505	2082	2387

		90 °C / 70 °C / 20 °C (ΔT 60 °C)														
Height (H)		90					110					130				
Width (mm)		140	170	260	330	410	140	170	260	330	410	140	170	260	330	410
Length (L)	900	163	176	237	310	355	208	225	303	388	445	229	247	332	419	480
	1300	245	264	355	489	560	311	335	452	610	700	343	369	498	657	754
	1700	323	348	470	667	765	411	444	599	833	955	453	489	658	898	1029
	2100	406	437	589	848	972	515	556	751	1059	1213	567	612	826	1142	1308
	2500	495	533	719	1035	1186	630	679	915	1291	1479	693	747	1007	1391	1594
	2900	583	629	849	1220	1398	742	801	1080	1521	1744	817	881	1188	1641	1881
	3300	672	725	977	1406	1612	857	924	1245	1756	2013	941	1016	1369	1895	2172
	3700	761	821	1107	1592	1826	969	1045	1410	1988	2280	1067	1151	1550	2144	2458
	4100	850	917	1236	1779	2039	1083	1168	1574	2220	2544	1190	1284	1731	2395	2745
	4500	939	1013	1366	1965	2253	1196	1290	1739	2452	2811	1316	1419	1912	2644	3031

		50 °C / 40 °C / 20 °C (ΔT 25 °C)														
Height (H)		90					110					130				
Width (mm)		140	170	260	330	410	140	170	260	330	410	140	170	260	330	410
Length (L)	900	52	56	75	98	112	66	71	96	123	141	72	78	105	133	152
	1300	78	83	112	155	177	98	106	143	193	221	108	117	157	208	238
	1700	102	110	149	211	242	130	140	190	264	302	143	155	208	284	326
	2100	128	138	187	268	307	163	176	238	335	384	180	194	261	361	414
	2500	157	169	228	327	375	199	215	290	409	468	219	236	319	440	504
	2900	185	199	269	386	442	235	253	342	481	552	258	279	376	519	595
	3300	213	229	309	445	510	271	292	394	556	637	298	321	433	600	687
	3700	241	260	350	504	578	307	331	446	629	721	338	364	490	678	778
	4100	269	290	391	563	645	343	370	498	703	805	377	406	548	758	869
	4500	297	320	432	622	713	378	408	550	776	890	417	449	605	837	959

🔴 We can make custom dimensions, after technical analysis. | Putem executa dimensiuni speciale, în urma unei analize tehnice.

Vedere de sus RCN | Upper view RCN

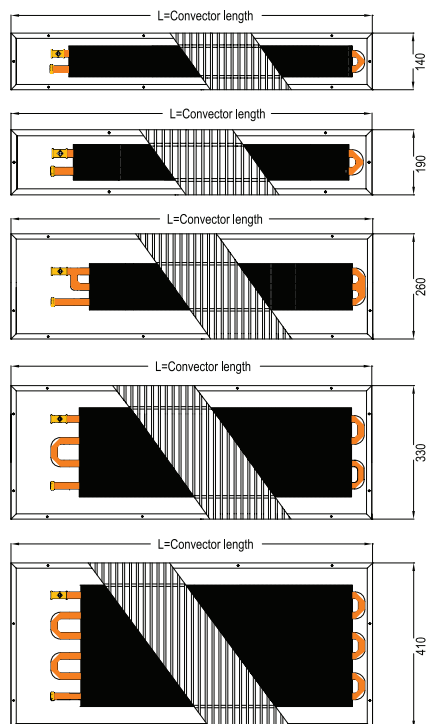

Vedere de sus RCF | Upper view RCF

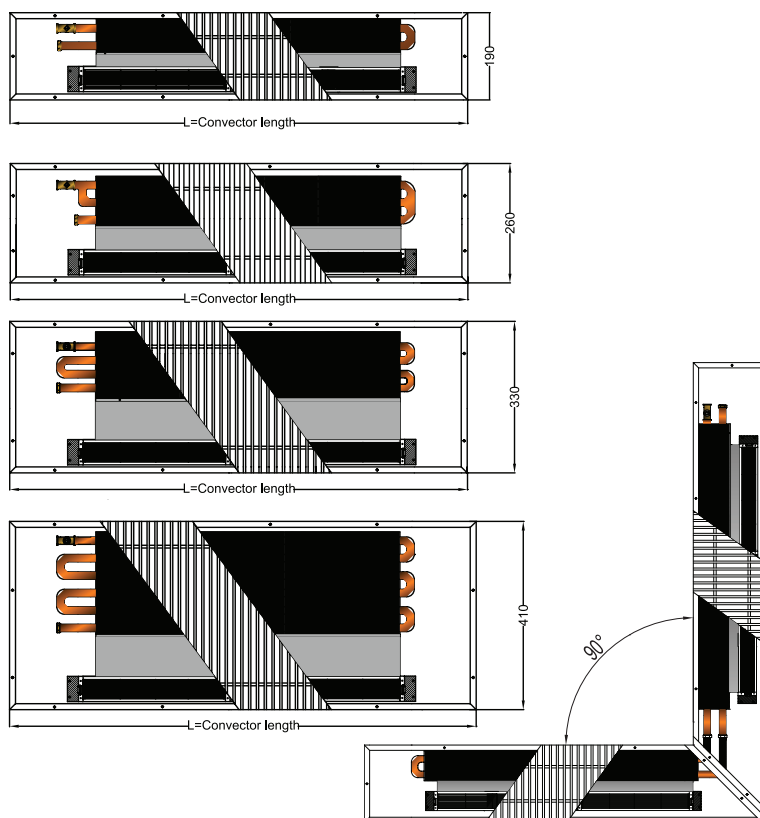



SPECIAL PROJECTS
RCNA/RCFA 1 RCNZ/RCFZ

SPECIAL PROJECTS

RCNa/RCFa + RCNz/RCFz

Our customized underfloor convectors can copy different shapes of the room: RCNa/RCFa (arc) and RCNz/RCFz (zig-zag). With a curved heat exchanger and a custom made aluminum frame, RADOX can produce customized underfloor convectors for any architectural style, with exceptional quality and very energy efficient.

Convectori noștri făcuți după nevoile clientului pot copia diferite forme ale camerei: RCNa/RCFa (arc) și RCNz/RCFz (zig-zag). Cu un schimbător de căldură curbat și un cadru de aluminiu personalizat, RADOX poate produce convectori de pardoseală făcuți la comandă pentru orice stil arhitectural, cu o calitate excepțională și foarte eficiente energetic.

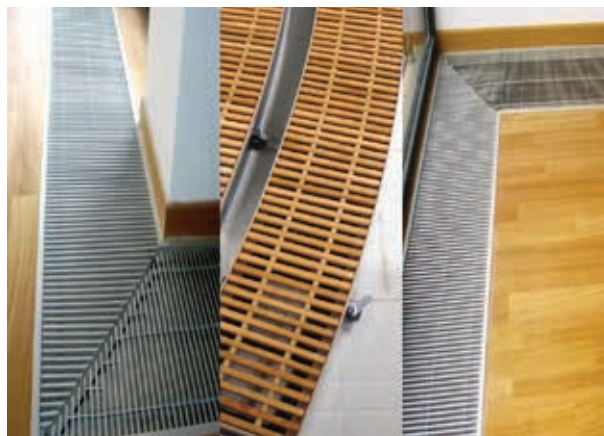

RCNa/RCFa

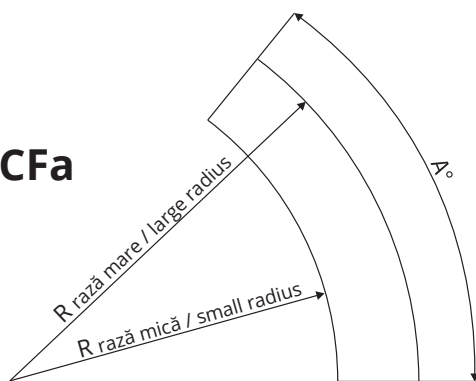

- R rază mare / large radius
- R rază mică / small radius
- A°

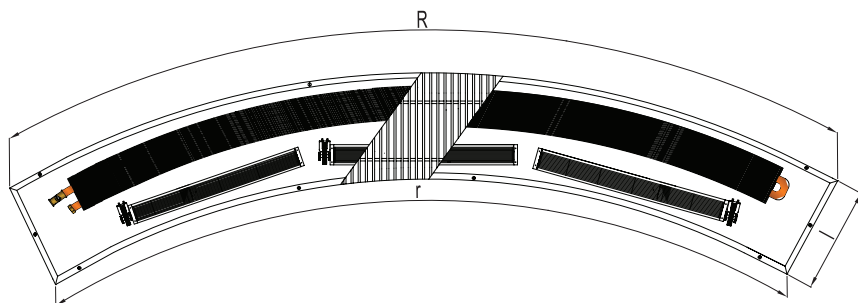

RCNz/RCFz

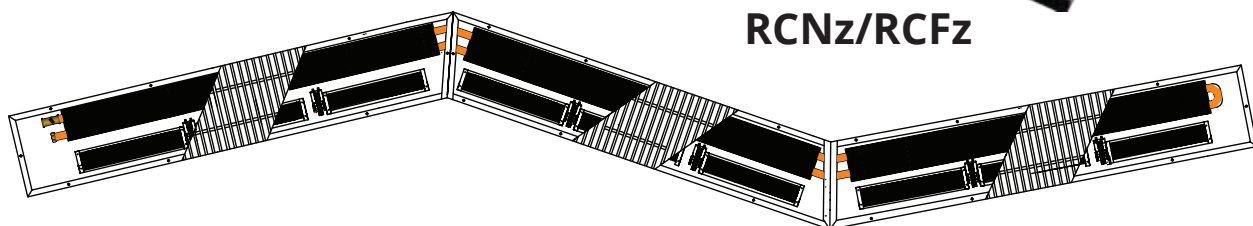



CLIMA: RCFR

CLIMA: RCFR

Highly efficient, our CLIMA underfloor convectors are providing optimum conditioning system in front of height glazing - not only they heat in winter, but they cool in summer! In hot summer days, they will stop overheating all modern glass facades and let you enjoy the daylight, the beautiful view, in an optimum indoor climate! And during the cold winter days, they will create an air curtain that will act as a natural barrier that separates cold and hot air, will minimize heat losses whilst will increase the entire heating system efficiency.

Convectori de pardoseală CLIMA asigură un sistem de climatizare optim în zona suprafețelor mari vitrate - nu numai că încălzesc în timpul iernii, dar și răcesc în timpul verii! Carcasa din inox și construcția specială asigură preluarea și evacuarea condensului în timp ce opresc supraîncălzirea fațadelor moderne din sticlă în zilele fierbinți de vară, astfel încât să vă bucurați de lumina zilei, de priveliștea minunată, într-un climat interior optim! Iar în zilele reci de iarnă, ei vor crea o perdea de aer, care va acționa ca o barieră naturală care separă aerul rece de cel cald, vor reduce pierderile de căldură în timp ce eficiența întregului sistem de încălzire va crește.

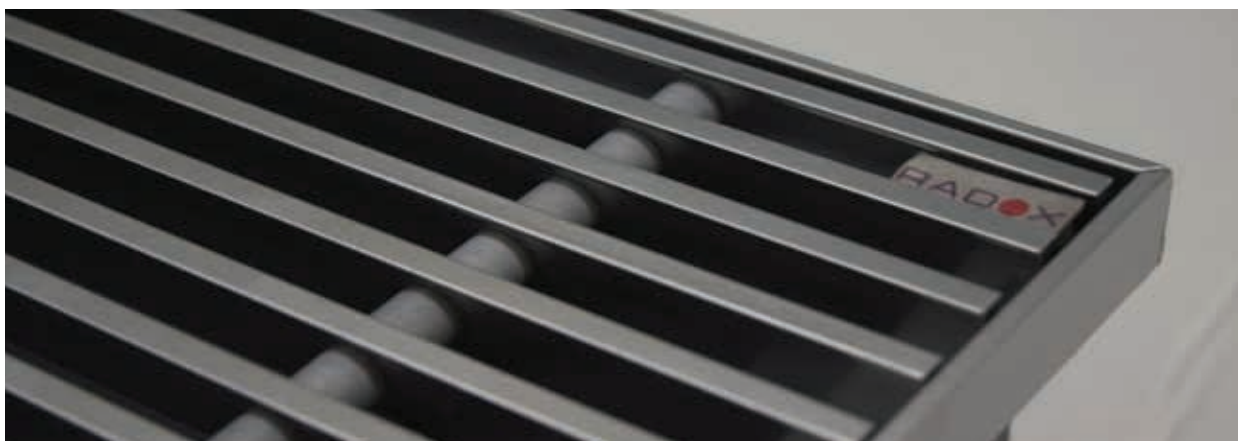

● We can make custom dimensions, after technical analysis. | Putem executa dimensiuni speciale, în urma unei analize tehnice.

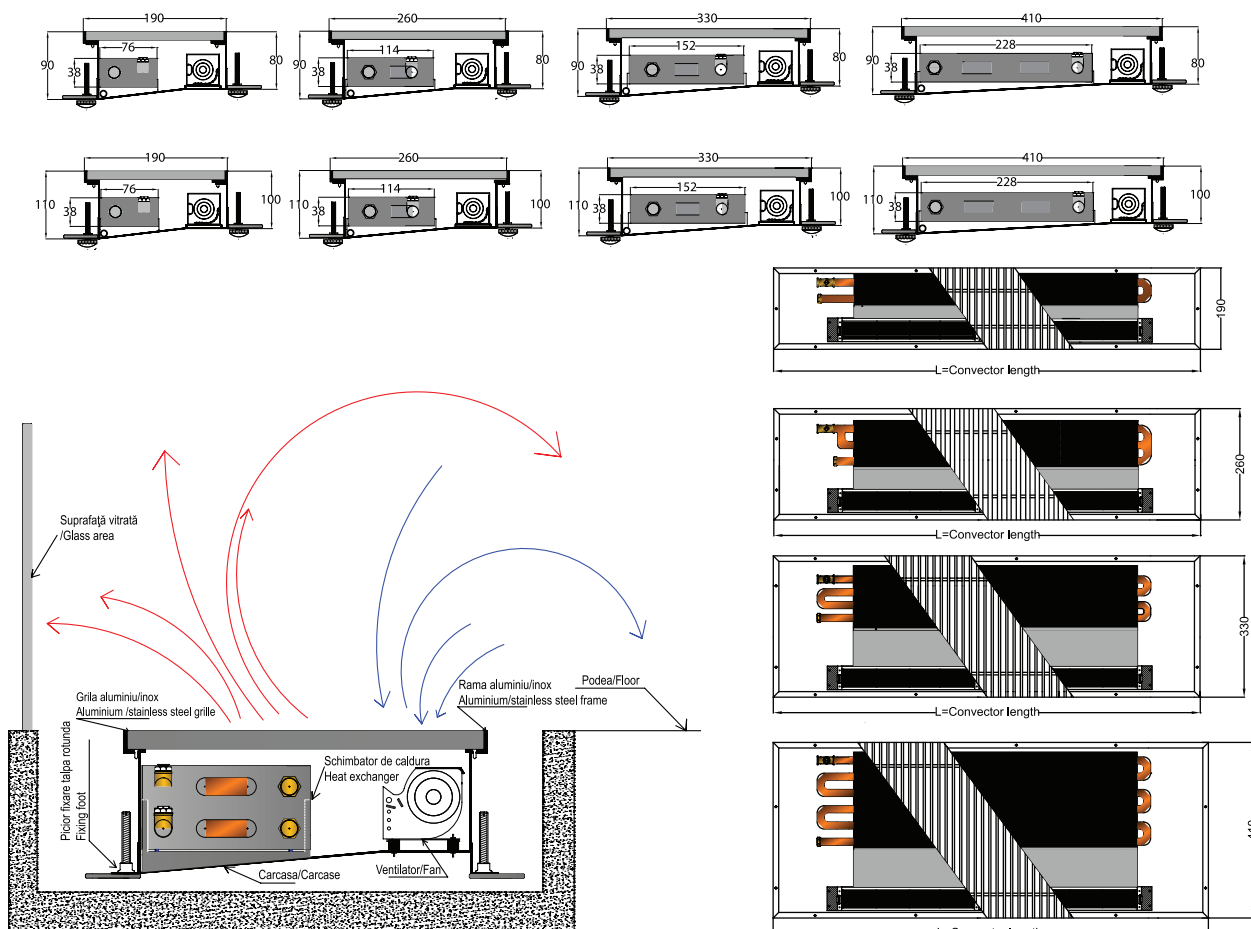



POOL: RCFU

PISCINA / POOL: RCFU

Smart and effective, our POOL underfloor convectors are the solution for environment with high humidity such as pool areas and spa centers.

Room design and décor can be complimented with a range of elegant stainless steel or aluminum grilles.

The humidity resistant construction makes this product a winner in wet environment heating solution category, distributing heat while preventing condensation in rooms.

Soluții inteligente și eficiente, convectorii de pardoseală POOL sunt destinați zonelor cu umiditate ridicată, cum ar fi piscine interioare și centre spa. Pentru un design desăvârșit, convectorii POOL sunt echipați cu grile elegante din inox sau aluminiu, acestea fiind singurul element vizibil la suprafață, restul fiind încastrat în pardoseală.

Construcția rezistentă la umiditate face ca acest produs să fie soluția perfectă pentru încălzirea zonelor umede, distribuind căldură în timp ce previne apariția condensului în camere.



● We can make custom dimensions, after technical analysis. | Putem executa dimensiuni speciale, în urma unei analize tehnice.

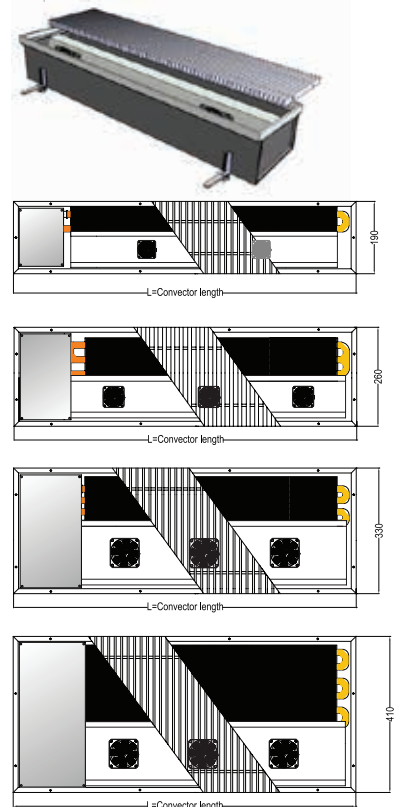
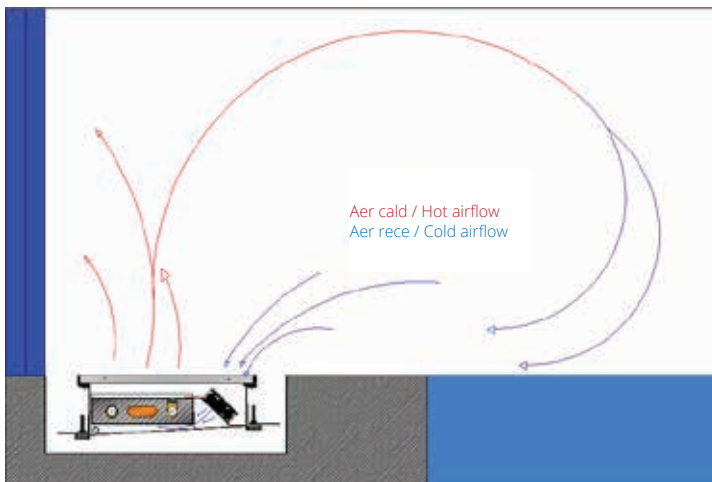
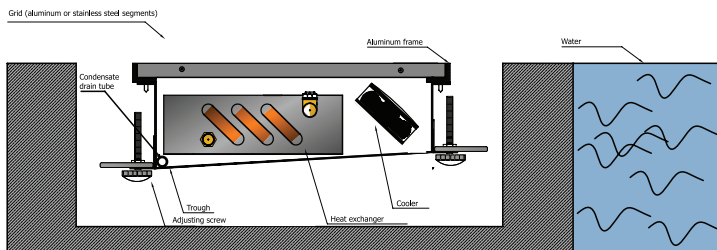
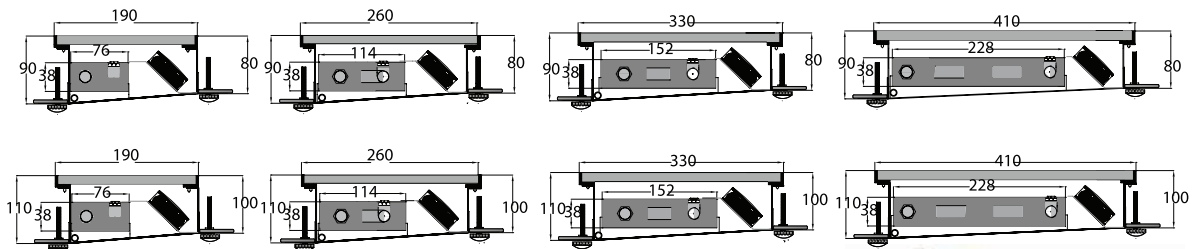

Technical informations/Informații tehnice



Quality control

We carry out comprehensive tests on ALL our radiators during production - each RADOX radiator pass 9 quality control points. We have a certified quality and environmental control system ISO 9001 & ISO 14001 - we control and oversee all stages of production which ensures that for every radiator we give the same stringent attention to detail from start to finish. Our products are CE marked, ensuring that there will never be any compromise in Radox radiators' high standard of quality.

Controlul calității

Radiatoarele RADOX sunt controlate pe întreg procesul de producție, trecând prin 9 puncte de control. Avem un sistem de control al calității și mediului certificat ISO 9001 & ISO 14001 și putem controla și supraveghea toate etapele de producție, acordând o atenție deosebită la detalii de la începutul procesului până la sfârșit. Produsele noastre au marcaj CE, garantând astfel că nu va exista niciodată vreun compromis în ceea ce privește standardul ridicat de calitate al radiatoarelor RADOX.



RADOX welding advantages

Our welding process allows for better plating cover around the horizontal/vertical joints, ensuring optimum corrosion resistance and durability which greatly increases the life of the radiator. ALL our "TIG" welded ends are stronger and reduce the likely hood of pin-holes and crooked tappings.

For oxy-gas welding, RADOX uses its own oxygen-hydrogen generators, an eco-friendly process with non-polluting or toxic vapors.

We use automatic brazing frames and not industrial, mass production furnace welding that is a very high power consumption process.

Avantajele sudurii RADOX

Procesul nostru de sudare prin brazare (cu alamă în mediu protector) permite o mai bună acoperire în zonele înguste dintre elemente și colectori, asigurând o optimă durabilitate și rezistență la coroziune, ceea ce crește în mod semnificativ durata de viață a radiatorului. TOATE capacele radiatoarelor noastre sunt sudate prin procedeul „TIG”, realizând îmbinări solide și lipsite de pori, creând o etanșare perfectă pentru prevenirea problemelor de scurgeri de apă.

Pentru sudura oxi-gaz, RADOX utilizează propriile generatoare de oxigen-hidrogen, un proces ecologic, fără vapori poluanți sau toxici.

Folosim rame automate de sudură și nu sudură industrială la cuptor, procedeu utilizat pentru producția în masă, mare consumator de energie.

Finishes

All painted radiators have the surfaces prepared by sandblasting and degreasing, then painted in an epoxy-polyester powder electrostatic field, with AkzoNobel products, one of the largest quality paint manufacturers.

In the chroming process, we use 2-layer nickel 40-50 microns and 1 chromium-layer 2-3 microns. We own one of the newest, most efficient and environmentally friendly automated installations of decorative chrome plating. We have NEVER and will NEVER use substances that produce harmful by-products with devastating impact on the environment (other manufacturers still use copper in the chroming process).

Stainless steel radiators are available in two finishes: satin or glossy. The glossy finish comes from a technological process that includes polishing the surfaces. Radiators with a satin finish are obtained by abrasive grinding.

Finisaje

Toate radiatoarele vopsite au suprafețele pregătite în pre-labil, prin alicare și fosfodegresare, apoi sunt vopsite în câmp electrostatic cu pulbere epoxipoliesterică achiziționată de la AkzoNobel - Italia, unul dintre cei mai mari producători de vopsea de calitate.

Radiatoarele cromate au suprafețele acoperite cu 2 straturi de nichel 40-50 microni și unul de crom 2-3 microni. Deținem una dintre cele mai noi, eficiente și ecologice instalații automatizate de cromare decorativă. Noi nu am utilizat și nu vom utiliza NICIODATĂ în procesul nostru de producție substanțe ce produc derivați nocivi cu efecte devastatoare asupra mediului (alți producători încă folosesc cuprul în procesul de cromare).

Radiatoarele din oțel inoxidabil sunt disponibile în două finisaje: satinat sau lucios. Finisajul lucios se realizează în urma unui proces tehnologic ce include lustruirea suprafețelor. Radiatoarele cu finisaj satinat se obțin prin șlefuire abrazivă.



Colours

In the standard version, all RADOX radiators are painted in white, RAL9010. On request, RADOX radiators can be painted in any RAL color, glossy, matte or textured finish.

Culori

Toate radiatoarele RADOX în varianta standard sunt vopsite în culoarea alb, RAL9010. La cerere, radiatoarele RADOX pot fi vopsite în orice culoare RAL, finisaj lucios, mat sau texturat.





Energy saving

RADOX has always invested in research and development, giving life to new range of radiators designed to provide maximum thermal efficiency. A radiator is thermally effective when it diffuses a large amount of heat while using a small water content, and saving as much energy as possible.

All thanks to the structure, shape and material, RADOX radiators are specifically designed to maximize performance as much as possible. By using the tube-in-tube system, we manufacture radiators with low water content and increased radiant surface - such as MEGA, MEGA BURLANI, COSTA and ARAMIS.

A reduced water content in a heating system allows a better use of the system, making it more dynamic and flexible, reducing the time taken for the system to function and consequently ensuring important energy savings while fully respecting standards of sustainability.

Economisirea energiei

RADOX a investit întotdeauna în cercetare și dezvoltare, dând viață unei noi game de radiatoare concepute pentru a asigura o eficiență termică maximă. Un radiator este eficient din punct de vedere termic atunci când radiază o cantitate mare de căldură în timp ce utilizează un conținut redus de apă, economisind cât mai multă energie.

Datorită structurii, formei și materialului, radiatoarele RADOX sunt proiectate special pentru o performanță cât mai mare. Prin utilizarea sistemului țevă-în-țevă, fabricăm radiatoare cu un conținut redus de apă și o suprafață radiantă sporită – așa cum sunt radiatoarele MEGA, MEGA BURLANI, COSTA și ARAMIS.

O reducere a volumului de apă într-un sistem de încălzire permite o mai bună utilizare a sistemului, făcându-l mai dinamic și mai flexibil, reducând timpul de funcționare și, în consecință, asigurând economii importante de energie, respectând pe deplin standardele de durabilitate.



Pressure test

Each radiator is tested at a pressure of 1.3 times the maximum working pressure.

Apollo, Apollo flexi, Dora 70, Lya	5.2 bar
Serene	6.5 bar
Combi, Combi Glass, Costa, King, Nova, Nova Glass, Nova PP 45, RC Convectors	7 bar
Kazar	8 bar
Arena, Cento 15, Empire Multi, Esse, Fan, Invisible 40, Invisible 40 Wood, Multicolona, Multicolona square, Quebis, Scala N, Vesta, Vesta Uno, Vulcan NV, Vulcan NV Flexi, Wave	10 bar
Aramis, Aztec, Boka, Brava, Break Q, Broc, Clepsy, Circle, Empire, Empire Inspire, Linx, Lotus, Maze, Maze Glass, Mega, Mega Burlani, Porto, Premier XL, Rico, River, Rubik, Sera, Serpentine, Slim, Smart U, Sunny, Sunny Flexi, Upper, Upper Quadro, Vertica D, Vertica D Bi, Vertica D Mirror, Tosca 15	13 bar
Underfloor convectors/ Convectorsi de pardoseală	13 bar

Proba de presiune

Fiecare radiator RADOX este probat la o presiune de 1.3 ori presiunea maxima de lucru.



IMAGE GLASS RADIATORS

Our image glass radiators spread heat through beautiful images, becoming the canvas of a painter or the support of your life impressions. Our RADOX glass or mirror radiator becomes a design object that personalizes your room, a perfect and unique item. You can choose from our large image gallery—free of charge, or you can bring your favorite images, which will capture forever on the radiator your desired image. For more image ideas, you can take a look at www.shutterstock.com. There are more than 200 million images available for sale. The chosen image must be in digital format (jpg, tif, eps), minimum resolution 300 dpi, 15MB+ in size and depending on the height and width of the radiator a minimum 2500px is required on the small side. Photos taken on most smartphones are not good enough quality. When choosing an image please remember the shape of the radiator. Images will be cropped to fit. In all cases, the client will receive visual proof of the application on the radiator, and only after approval, the order is confirmed.

As image provider, the customer is responsible for complying with applicable copyright, privacy etc. regulations.

Radiatoarele RADOX personalizate cu sticlă NOVA GLASS și COMBI GLASS, răspândesc căldura prin intermediul unor imagini spectaculoase sau fotografii ale unor momente dragi din viața voastră. Radiatorul nostru cu sticlă este un produs funcțional, cu un randament termic foarte bun, însă și un element unic de design care vă va personaliza camera. Aveți posibilitatea să alegeți din galeria noastră mare de imagini – în mod gratuit, sau ne puteți trimite imaginile preferate, care vor însufleți pentru totdeauna radiatorul cu imaginea dorită. Pentru mai multe idei de imagine, puteți să aruncați o privire pe www.shutterstock.com, unde există mai mult de 200 de milioane de imagini disponibile de vânzare. Imaginea selectată trebuie să fie în format digital (jpg, tif, eps), rezoluție minimă 300 dpi, dimensiune de 15 MB + și, în funcție de înălțimea și lățimea radiatorului, minim 2500 pixeli sunt necesari pentru partea mai îngustă a radiatorului. Fotografii realizate cu majoritatea telefoanelor smart nu au calitatea necesară acestei proceduri. Atunci când alegeți o imagine, rețineți forma radiatorului. Imaginile vor fi tăiate pentru a se potrivi. În toate situațiile, clientul va primi o dovadă vizuală a imaginii așa cum va fi pusă pe radiator și numai după aprobare, comanda va fi confirmată.

Ca furnizor de imagini, clientul este responsabil pentru respectarea reglementărilor aplicabile privind drepturile de autor, confidențialitate etc.

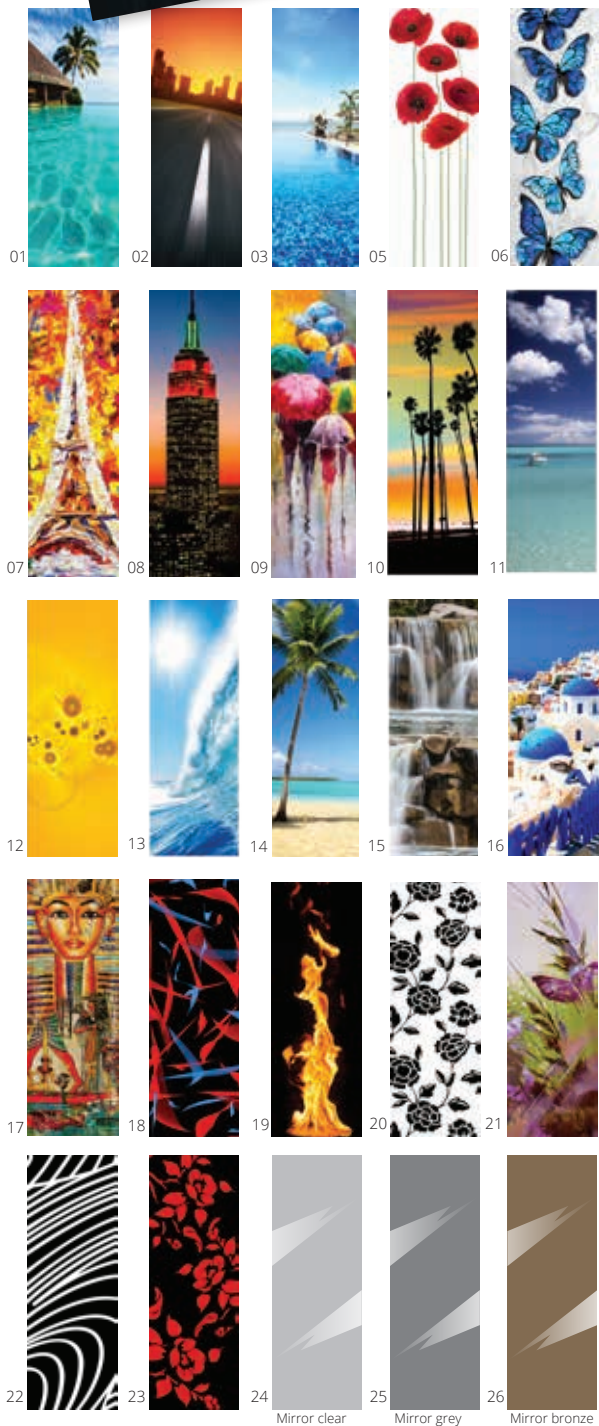



Electric radiators

Electric Radiators are an excellent alternative to central heating and fortunately most of our radiators (45%) can be electric. Your home heating needs can be effectively provided for with a designer RADOX radiator and a simple electrical connection. Each electric radiator comes with a fitted element(s), cable, and upon request - an infrared thermostat. The outputs are according to the radiator size, usually 300, 500, 600 and 900 watts, but we can offer higher outputs.

All of our electric radiators possess Class II double isolation and IP 44 protection.

RADOX electric radiator is an efficient home-heating alternative and is another value product that we offer our clients.

Radiatoare electrice

Foarte ușor de folosit, radiatoarele electrice reprezintă o bună alternativă la încălzirea centrală și o mare parte din radiatoarele noastre (45%) pot fi și electrice. Doar cu o legătură electrică și un elegant radiator RADOX, puteți avea un sistem complet de încălzire în bucătărie, în baie sau oricare altă cameră.

Toate produsele noastre electrice pot fi furnizate cu lichid antiîngheț la interior și complet asamblate cu toate elementele necesare, rezistență, termostat, cablu și ștecher. Puterile sunt funcție de modelul radiatorului, de obicei de 300, 500, 600 și 900 watts, însă putem oferi și puteri mai mari.

Radiatoarele electrice RADOX sunt echipate cu termostat electronic digital sau analog, au clasa II de izolare, și au protecție IP 44. La cerere putem oferi radiatoare cu termostat infraroșu.

Radox Electric & Mixt Radiators:

DESIGNER RADIATORS:

FAN, NOVA, NOVA GLASS, NOVA PP 45, RC CONVECTOR

DESIGNER TOWEL RAIL RADIATORS:

APOLLO, APOLLO FLEXI, ARAMIS, BREAK Q, DORA 70, QUEBIS, RIVER, SCALA N, SERA, SERENE, SUNNY, SUNNY FLEXI, UPPER, UPPER QUADRO, VULCAN NV, VULCAN NV FLEXI

We are at your disposal for any further information regarding the electrical outputs, product dimensions and mounting solutions. / Vă stăm la dispoziție cu detalii privind puterile, dimensiunile și soluțiile de montaj disponibile.

Mixed radiators

In order to address the diverse needs of our clients across the globe and their varying climates, RADOX offers radiators capable of utilizing hydronic, electric, and hybrid heating systems (hydronic and electric combination). The latter-mentioned hybrid-heating system essentially is a flexible and efficient method of connecting the heater to a boiler (or other heat source) in the winter while during cooler seasons when the boiler remains off, the heater

utilizes electricity as its energy source, thus ensuring a warm room on a cold spring or autumn day.

Our hybrid radiators are packed with a stopper for the water outlet and a valve for the water entry point. Additionally, each radiator comes with wall mounts, air vents and a Class II electrical kit. Valves and fittings need to be specified upon order.



Radiatoare mixte

Pentru a satisface nevoile și preferințele specifice ale clienților noștri din întreaga lume, RADOX oferă radiatoare care pot funcționa hidraulic, electric și mixt (hidraulic și electric).

Sistemul mixt de încălzire este o metodă flexibilă și eficientă de conectare la o centrală termică (sau altă sursă de căldură) în timpul iernii, în timp ce, în anotimpurile reci atunci când centrala termică este oprită, pentru încălzire

se folosește electricitatea ca sursă de energie, asigurându-se astfel o cameră caldă într-o zi rece de primăvară sau toamnă.

Radiatoarele noastre mixte sunt asamblate cu un element „T” care face posibilă funcționarea mixtă. În plus, fiecare radiator mixt este livrat cu console de prindere pe perete, aerisitor și un kit electric clasa II. Robineții și alte accesorii trebuie solicitate separat.



Premium accessories

An exquisite radiator demands an exquisite finishing touch. RADOX provides an extensive line of designer valves, pipe covers, robe hooks and chrome-plated or stainless steel towel bars.

These premium accessories are a result of years of consistent development affording RADOX the artistic privilege to attire each radiator on an individual basis, according to the client's design scheme.



Towel bar for NOVA
Suport prosop pentru Nova



Round robe hook
Cârlig rotund pentru halat



Robe hook
Cârlig pentru halat



Towel hanger | Suport pentru prosop

Accesorii premium

Oferta RADOX nu cuprinde numai radiatoare, dar și accesoriile care completează designul produsului livrat. Robineți, elemente de acoperire a țevilor de instalații, agățătoare sau suporturi de prosoape din inox, cromate sau vopsite sunt câteva din produsele care fac diferența prin calitate și design.

Accesoriile premium realizate de RADOX sunt rezultatul unei preocupări de dezvoltare constantă, în scopul de a aduce libertatea de a reinterpretă și personaliza fiecare radiator RADOX.



Square robe hook | Cârlig pătrat pentru halat



Robe hook for VERTICA D | Cârlig halat pentru VERTICA D



Square towel bar for NOVA | Suport pătrat pentru prosop

Valves/ Robineți

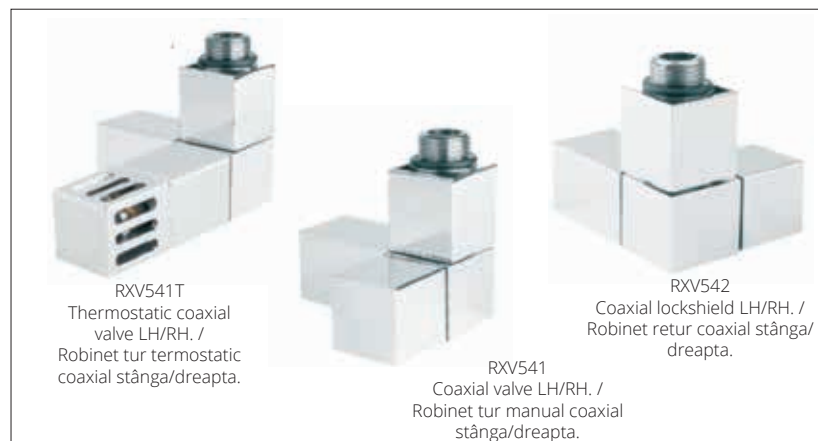
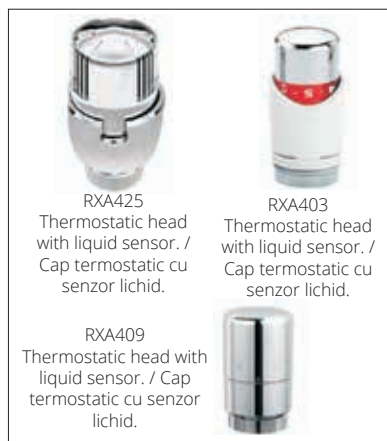
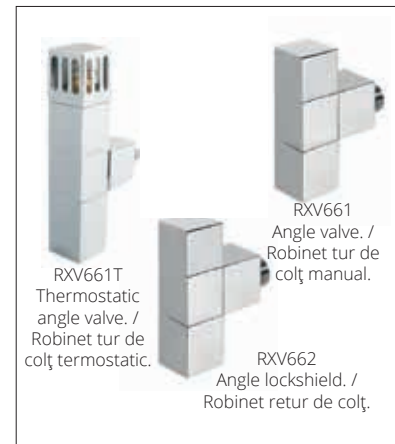
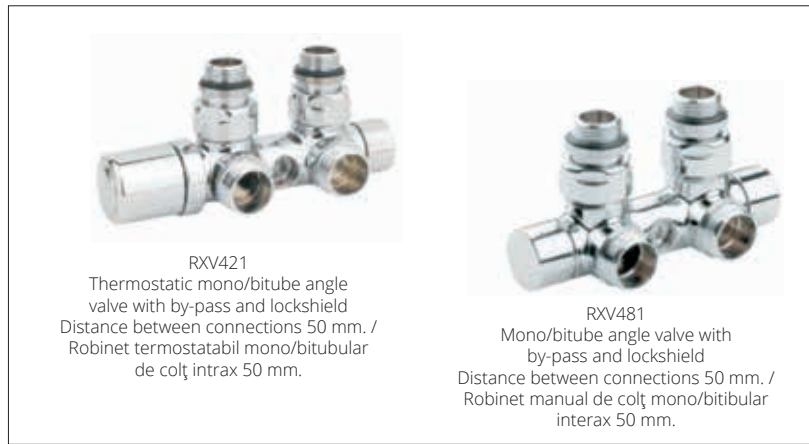
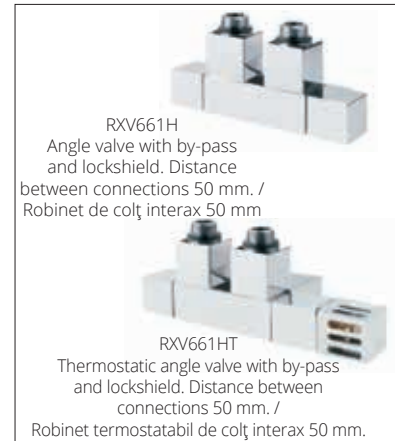
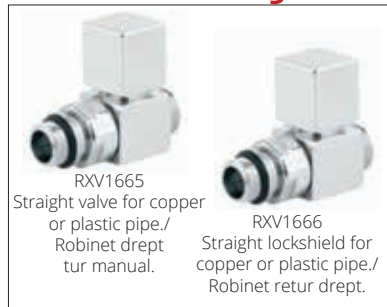

Valves are not included and must be ordered separately, if required. / Robineții nu sunt incluși și trebuie comandați separate, la cerere.

Mounting kits and fitting instructions

Kit console de prindere și instrucțiuni de montaj

All RADOX designer radiators and towel rails collection are supplied complete with brackets and wall fixings. Our collection of radiator brackets allow you to install your RADOX radiator easily creating the right look to suit the style of your room. Fittings and mounting kits come in a variety of finishes to complement RADOX's chrome, coloured or stainless steel towel rails and designer radiators.

We provide specifically designed blanking plugs and flat covers in chrome or white for our designer radiators and on request for the towel rails radiators.

Toate radiatoarele RADOX ornamentale și port-prosop sunt furnizate cu kit complet de console de prindere în perețe. Gama noastră de console vă permite să instalați cu ușurință orice radiator RADOX completând interiorul camerei dumneavoastră. Accesoriile și kiturile de montaj vin într-o varietate de finisaje pentru a completa radiatoarele RADOX cromate, inox sau vopsite în diferite culori RAL.

Oferim dopuri și aerisitoare plate cu capace de protecție cromate sau vopsite alb pentru radiatoarele noastre ornamentale și, la cerere, pentru radiatoare port-prosop.

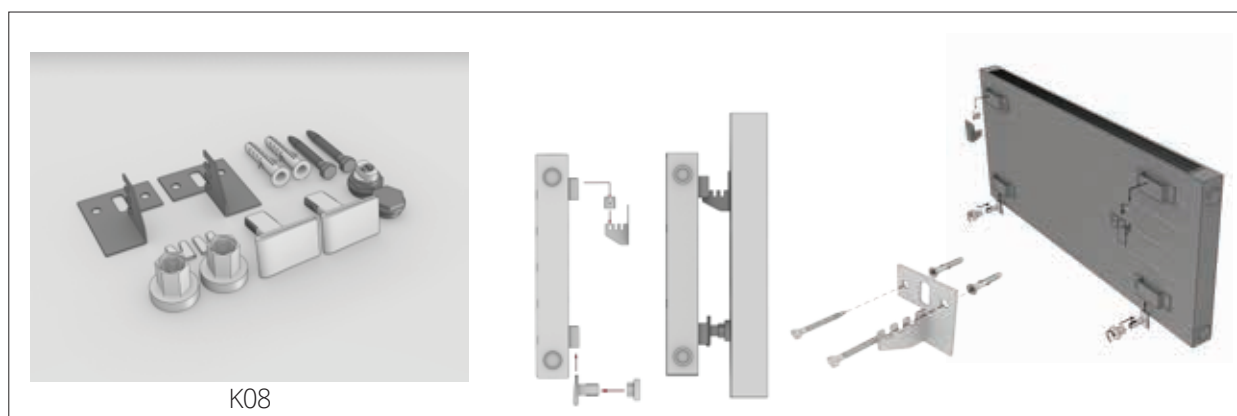
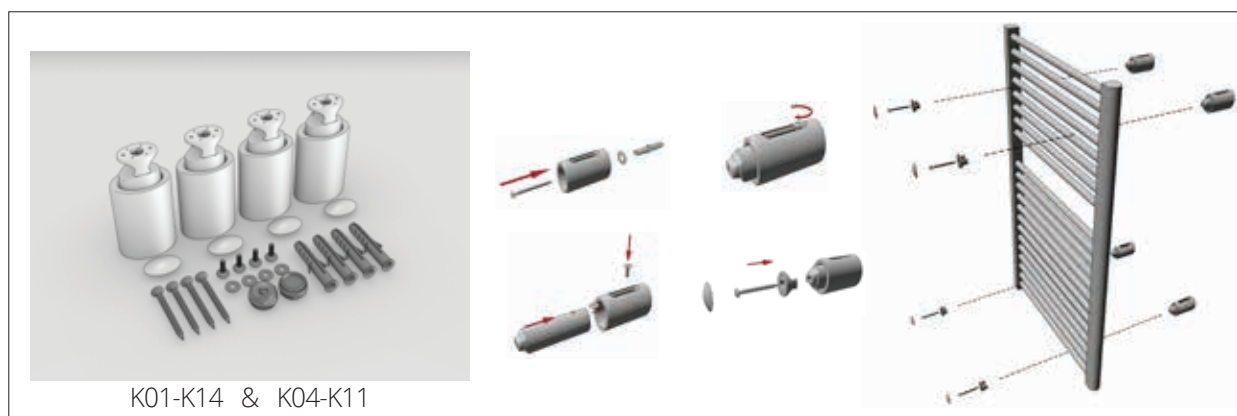



K02



K13



K03



K24



K06



K25



K12



K26

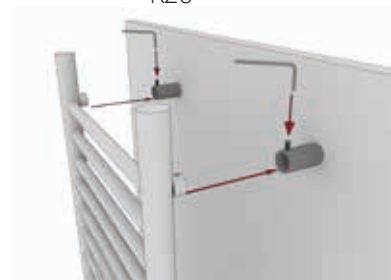
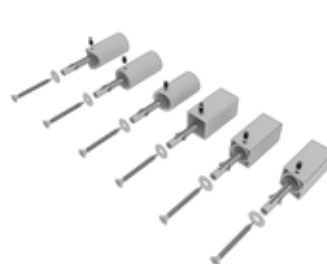

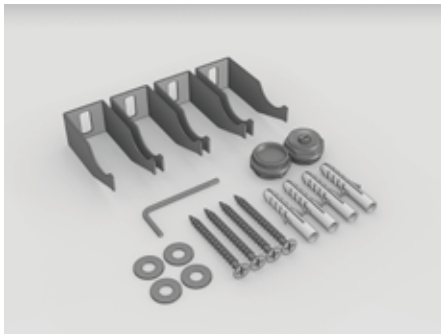

K15



K22



K23

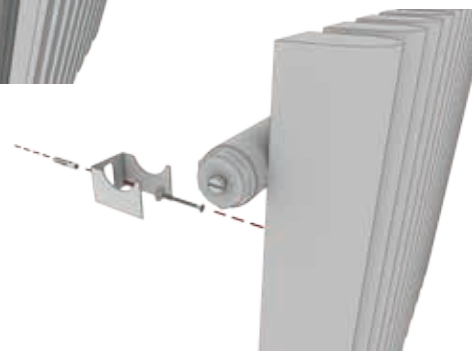
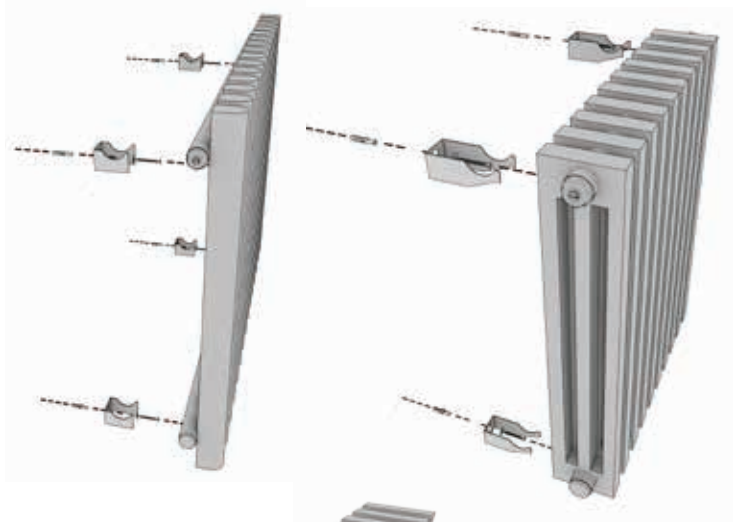

K19

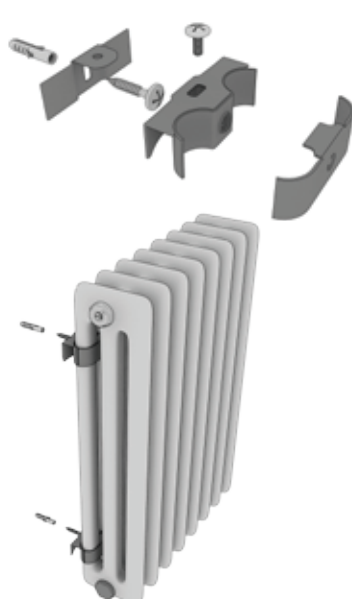

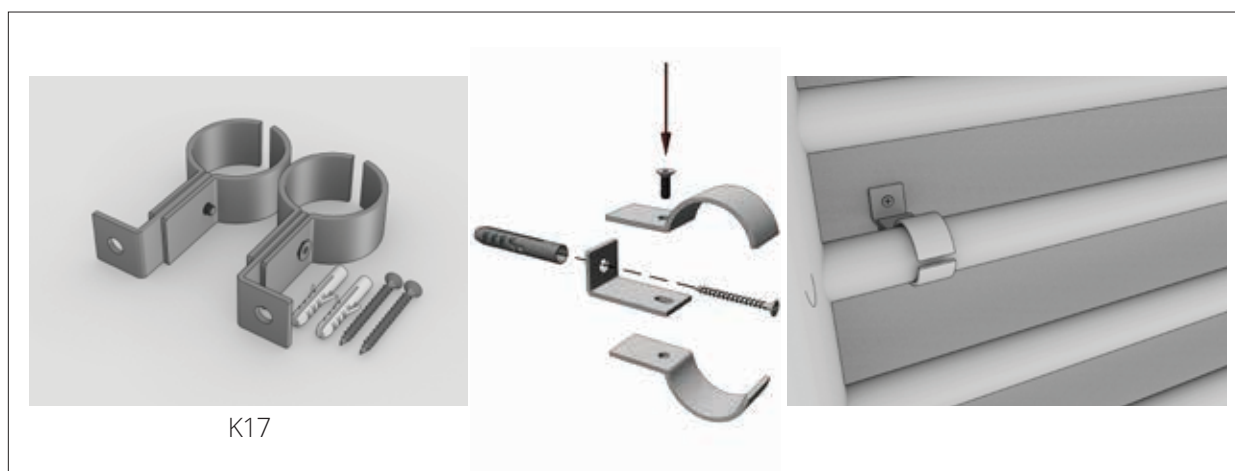

K17

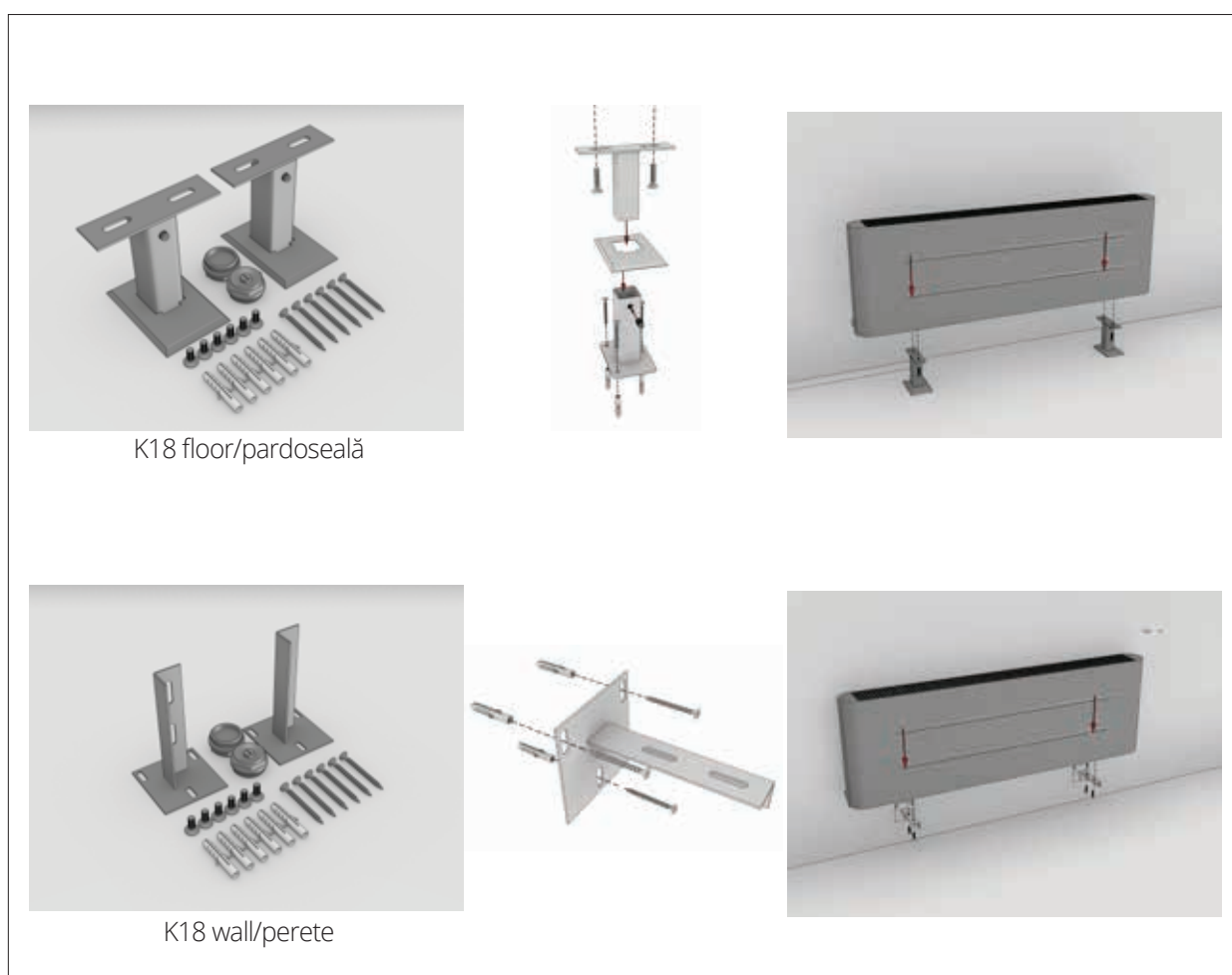

K18 floor/pardoseală

K18 wall/perete

All RADOX radiators are equipped with brackets and wall fixings suitable only for concrete or solid brick walls. For mounting on other types of structure (plasterboard, hollow brick walls, AAC etc.), we recommend you to consult a qualified construction expert.

Toate radiatoarele RADOX sunt echipate cu kit complet de prindere în pereți de beton sau cărămidă plină. Pentru montajul pe alte tipuri de structură (pereți din rigips, cărămidă cu goluri, BCA etc.), vă recomandăm să vă consultați cu un specialist în construcții.

DISCLAIMER

The technical communications only have explanatory value. RADOX reserves its right to make modifications at any time for technical or commercial reasons, without prior notice, to the items described in the documentation mentioned above. The information included in our technical documentation does not exempt the user from following carefully the existing national regulations and norms on good workmanship.

The information about certifications, approvals and homologations featured on the catalogue it is subject to continuous update and could refer to certain product sizes only.

In case of lack of or unclear information please do get in touch with our technical team. RADOX reserves its right to modify products and related technical information in any moment and without previous warning.

Datele tehnice au doar o valoare explicativă. RADOX își rezervă dreptul de a modifica informațiile în orice moment din motive tehnice sau comerciale, fără notificare prealabilă. Informațiile incluse în documentația noastră tehnică nu scutesc utilizatorul de respectarea cu atenție a reglementărilor și normelor naționale existente în domeniul construcțiilor și al instalațiilor.

Informațiile despre certificările, aprobările și omologările prezentate în catalog sunt supuse unei actualizări continue și se pot referi numai la anumite dimensiuni ale produselor.

Dacă lipsesc informații sau acestea sunt neclare, vă rugăm să luați legătura cu echipa noastră tehnică. RADOX își rezervă dreptul de a modifica produsele și informațiile tehnice în orice moment și fără avertizări anterioare.

Conditions & terms

The information contained in catalogues, fliers and other marketing documents are always free of obligation for the SUPPLIER (RADOX). We reserve the right to modify the technical procedures concerning the individual construction, form, materials etc. Due to printing processes and manufacturing tolerances, the colour of finished radiators may vary slightly from those shown in the brochure and a standard RAL colour chart. *Taking into consideration our dimensional tolerances, we recommend that pipe work is not altered or adjusted until your radiator or towel rail is delivered.*

SPECIAL AND CUSTOM-MADE VERSIONS. With a view to satisfying the market needs, RADOX proposes a unique range of customized solutions which can be defined with the CLIENT. Furthermore, the technical department personnel is always at the CLIENT's disposal to analyse, evaluate and provide estimates for customized shapes, connectors or other specific needs of the CLIENT whenever feasible.

Hydraulic connections/Conexiuni hidraulice*. Most RADOX's radiators have 4 side connections of ½", so they can be easily installed in any heating system. As some radiators of specific size or unique design might have specific connection requirements, you must consult a heating engineer or a plumber if the heating system has not been build yet. In this case, prior to ordering radiators, you must get information about the planned location and the type of connection you need.

ORDERS. The radiators are delivered in compliance with SUPPLIER's order confirmation. Stock models have a delivery term of 7-10 days. If you require non stock products, these have a delivery term of 5-6 weeks. However, the delivery deadline is always indicated in the SUPPLIER's confirmation. Any modification of the orders are not granted if the production has already begun. Any change of order can involve further costs and a delay of the delivery. The cancellation or any change of an order is subject to a written agreement with the SUPPLIER. Any costs deriving from the cancellation will be charged to the CLIENT. Any case

of force majeure (wars, natural calamities, lack of raw materials, modification of export or import terms and conditions, production limitation, strikes, disorders, etc) release the SUPPLIER of any delivery term previously fixed.

THE ORIGIN OF DELIVERY. The SUPPLIER's products shall be delivered from our factory in Bucharest (Romania) - Bd. Timisoara No. 80, unless specified otherwise.

DISPATCH. Radox products are delivered EX-Works Bucharest.

CLAIMS. All functional defects which may occur within 10 years for the steel radiators and 20 years for the stainless steel ones from the invoice date must be reported after a maximum of 7 days from the discovery of such faults. All defects inherent in the nature of the job create an obligation for the SUPPLIER to simply replace the certain faulty products, without having to give compensation for any other potential damages. The company does not accept any return of goods unless authorised in advance, excluding the situation mentioned in point above. Any goods returned to us without our authorisation will not be accepted, thus obliging the CLIENT to take them back.

GUARANTEE. We offer a 10-year guarantee for our steel radiators and towel rails and 20 years for the stainless steel products against any leakages and 5 years for other defects 2 years guarantee for all electrical parts. The guarantee commences from the date of the SUPPLIER's invoicing. To benefit from this guarantee, our products must have been installed by qualified professionals, in accordance with our instructions and regulation. The guarantee does not cover the CLIENT under the following circumstances: improper installation; abnormal utilisation of products; in case the products were frozen or suffered a shock; the CLIENT used inadequate substances or products either on the interior or exterior of RADOX goods; the bad water quality

caused damage. Our radiators are guaranteed with the following reserves:

- The radiator must be stored in good condition and protected from bad weather before being installed;
- Installation must be made according to the rules;
- The water used to feed the heating circuit must be within standard limits 12° Fr;
- The circuit must be free of any metal residues, calamine, grease and there must be no gas present;
- Do not leave the radiator without water, even in summer months;
- Do not use sea water to fill the radiator;
- The water PH must have a value between 6.5 and 8;
- **Do not use the radiators and/or the installation system for any other domestic purpose but heating;**
- If a corrosion inhibitor is used, this must be compatible with all the materials contained in the heating radiators;
- Transforming our radiator or modifying its surface treatment eliminate the CLIENT's guarantee rights;
- The charges for installing and uninstalling the products are not covered by the guarantee. We are not liable for any damages cause by depriving the CLIENT of the radiators during their repair or replacement period.

LIMITATIONS OF RESPONSIBILITY. In what concerns our responsibilities related to our products, we do not accept liabilities that are greater than the guarantee cover described previously. A client should inform us without delay of any concrete compensation which may be requested of us, such that we can measure our responsibility given the situation. The CLIENT does not have the right to change a terms of responsibility or guarantee that we have offered. The general conditions are subject to Romanian law.

Products for OEMs - Thanks to our design know-how and the fact that we make all of our products internally, we're able to supply radiators for OEM customers that need a tailor-made product. Our production of radiators for OEM customers is vast, with a wide assortment. Apart from the various degrees of customization of existing products, we're also able to evaluate, design and engineer, together with the customer, any type of radiators compatible with our production process.

All information presented is indicative and RADOX reserves the right to modify it without notice.

Condiții generale de vânzare

Datele cuprinse în catalog, pliante, broșuri sau alte materiale publicitare au caracter informativ. RADOX (FURNIZORUL) are dreptul de a modifica fără notificare procedurile tehnice în ceea ce privește construcția, forma, materialele produselor sale. Având în vedere procesul de tipărire și toleranțele de fabricație, culoarea radiatorului poate fi diferită de cea prezentată în broșură sau în schema de culori RAL. **Deasemena, ținând cont de toleranțele dimensionale de fabricație, recomandăm ca instalația termică să nu fie finalizată înainte de a primi radiatorul.**

PRODUSE SPECIALE ȘI FABRICATE LA COMANDĂ. RADOX propune și o gamă de soluții personalizate. Mai mult, personalul departamentului tehnic este tot timpul la dispoziția CLIENTULUI pentru a analiza, evalua, oferi soluții sau pentru orice alte cerințe speciale.

CONEXIUNI HIDRAULICE. Cele mai multe radiatoare RADOX au 4 conexiuni laterale de 1/2", astfel încât acestea să poată fi ușor de instalat în orice sistem de încălzire. Deoarece unele radiatoare au dimensiuni specifice sau un design unic, acestea ar putea avea cerințe specifice de conectare – în acest caz, trebuie să consultați un inginer de instalații termice sau un instalator, în cazul în care sistemul de încălzire nu a fost încă construit. În acest caz, **înainte de a comanda radiatoare**, trebuie să știți care este locația planificată și tipul de conexiune de care aveți nevoie.

COMENZI. Radiatoarele sunt livrate în condițiile specificate în formularul de confirmare a comenzii. Modelele ce se află în stoc au un termen de livrare de 7-10 zile. Pentru produse care nu se află în stoc, termenul de livrare este de 5 - 6 săptămâni de la data confirmării comenzii de către client. Cu toate acestea, termenul de livrare este specificat în momentul confirmării comenzii. Nu este permisă modificarea comenzilor după ce procesul de producție a început. Modificarea comenzii presupune costuri suplimentare și creșterea timpului de livrare. Anularea sau modificarea unei comenzi se face în baza unui acord scris cu FURNIZORUL. Costurile ce derivă din anularea unei comenzi vor fi suportate

de către CLIENT. În caz de forță majoră, FURNIZORUL poate modifica termenul de livrare stabilit anterior.

ORIGINEA PRODUSELOR. Produsele RADOX sunt livrate din fabrica noastră din București (România) – Bd. Timișoara, Nr. 80, sector 6, cu excepția cazurilor în care este specificată altă origine a produselor.

LIVRAREA. Produsele RADOX sunt livrate în condiții Ex-Works București.

RECLAMAȚII. Toate defectele de fabricație care apar în perioada de garanție trebuie raportate în maxim 7 zile de la descoperirea defectului. FURNIZORUL este obligat să remedieze/înlocuiască produsul în cazul unor defecte de fabricație, fără a fi necesară plata daunelor. RADOX nu acceptă bunuri returnate fără o autorizare în prealabil, excluzând situațiile menționate anterior. Toate bunurile returnate fără autorizația noastră nu vor fi acceptate, și vor fi trimise înapoi clientului.

GARANȚIA. Noi oferim următoarea garanție pentru problemele cauzate de defecte de fabricație: 10 ani în cazul pierderilor de apă pentru radiatoarele de oțel și 20 de ani pentru produsele din oțel inoxidabil; 5 ani garanție pentru alte probleme de fabricație și 2 ani garanție pentru părțile electrice. Garanția este valabilă în condițiile în care radiatoarele sunt folosite în mod corespunzător, într-un sistem de încălzire centrală cu apă caldă. Perioada de garanție începe cu data facturării produsului. Pentru a beneficia de garanție, produsele noastre trebuie instalate de către personal calificat în acord cu instrucțiunile și reglementările din domeniu. Garanția nu mai este valabilă în următoarele situații: dacă clientul nu furnizează date complete privind eticheta (poziționată pe spatele radiatorului) care evidențiază săptămâna și anul de producție, fotografiile, documentația scrisă privind tipul defectului; instalare defectuoasă, folosirea neadecvată a produselor, în cazul în care produsele au înghețat sau au

suferit șocuri, clientul a folosit substanțe sau produse necorespunzătoare pe suprafața exterioră sau în interiorul produselor RADOX; calitatea inferioară a apei a deteriorat produsul. Recomandările privind utilizarea radiatoarelor noastre sunt:

- înainte de a fi instalat, radiatorul trebuie depozitat în condiții bune și protejat de intemperii;
- radiatorul trebuie instalat conform normelor de instalare;
- apa folosită pentru a alimenta circuitul de încălzire trebuie să fie în limitele standard de 12° Fr;
- circuitul nu trebuie să conțină reziduuri metalice, calamina, grăsimi sau gaz;
- nu lăsați radiatorul fără apă, chiar și pe timpul verii;
- nu folosiți apa de mare pentru a umple radiatorul;
- PH-ul apei trebuie să aibă o valoare cuprinsă între 6.5 și 8;
- **nu folosiți și/sau instalați radiatorul în alt scop decât încălzirea spațiilor;**
- dacă se folosește un inhibitor de coroziune, acesta trebuie să fie compatibil cu toate materialele pe care radiatorul le conține;
- modificarea radiatorului sau a suprafeței acestuia duce la pierderea garanției;
- garanția nu acoperă costurile instalării sau deinstalării radiatorului; în perioade de reparații sau înlocuire a radiatorului nu ne asumăm responsabilitatea pentru daunele create CLIENTULUI.

LIMITĂRI ALE RESPONSABILITĂȚII. Nu ne asumăm responsabilități mai mari decât cele acoperite prin garanție. Clientul trebuie să ne informeze din timp cu privire la orice compensație materială ce ne este solicitată astfel încât să ne permită evaluarea situației și asumarea răspunderii pentru daunele create dacă este cazul. Clientul nu are dreptul de a modifica termenii și condițiile noastre. Condițiile generale fac subiectul legii române.

Produse OEM - Datorită know-how-ului nostru de proiectare și a faptului că noi facem toate produsele în fabricile proprii, suntem capabili să furnizăm radiatoare pentru clienții OEM care au nevoie de un produs personalizat. Producția noastră de radiatoare pentru clienții OEM este vastă, cu un sortiment larg. În afară de diversele niveluri de personalizare a produselor existente, putem analiza și proiecta, împreună cu clientul, orice tip de radiatoare compatibile cu procesul nostru de producție.

Toate informațiile prezentate sunt orientative și RADOX își rezervă dreptul de a face modificări fără o notificare prealabilă.

Thanks to:

3D Artist: Daniel RĂDULESCU (www.danielradulescu.ro)
Graphic designer: Vasile MOLDOVAN (www.kreatika.ro)
Printing house: SILKAT (www.silkatprint.ro)



MULTICOLONA



RADOX