

askona



КАТАЛОГ ПРОДУКЦИИ

2020 ГОД



СОДЕРЖАНИЕ

О компании	4
Сотрудничество	5
История компании	6
Пружинные системы	8
Материалы	10

МАТРАСЫ

Серия Balance	12
Серия Compact	15
Серия Trend	18
Серия Sky	20
Серия Home Sleep	22
Серия Terapia New	24
Серия Megatrend	26
Серия S.O.U.L.	29
Серия Promo	30
Серия Senses	31
Серия Fitness	32
Серия Serta Embrace	34
Детская серия My Baby	36

КРОВАТИ / ДИВАНЫ

Мягкие кровати	38
Малые формы	44
Обивочные материалы	45
Корпусные кровати	46
Диван	48

АКСЕССУАРЫ

Защитные чехлы	50
Подушки	51
Детские подушки	54
Детские пледы	56
Детское постельное белье	57

ПРОИЗВОДСТВО

Производственный комплекс Askona – самый крупный среди производителей товаров для здорового сна в Восточной Европе.

Производство сырья

- Завод по производству пенополиуретана
- Завод по производству синтепона
- Завод по производству кокоса
- Производство пружинных блоков
- Завод по производству пленки и картона

Производство продукции

- Фабрика матрасов
- Фабрика кроватей
- Фабрика диванов
- Текстильная фабрика
- Фабрика корпусной мебели

Сбыт продукции

- Широкая дистрибьюторская сеть
- Экспорт

Производственная мощность в сутки



8 500
матрасов



1 200
подушек



600
кроватей



400
диванов

Передовые технологии производства

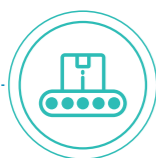

Крупнейшая в Европе
4-х поточная конвейерная линия



Собственное производство
комплектующих



Площадь комплекса –
более 145 000 кв. м.

ПРОДУКТ

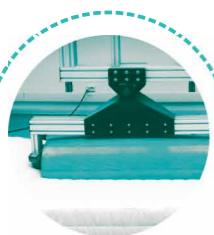

Собственная лаборатория качества
Единственная в России лаборатория, где матрасы испытываются на прочность, долговечность и другие параметры.



Исследования в области сомнологии
Совместно с врачами всесторонне изучается влияние сна на здоровье человека и качество жизни. Эти исследования учитываются при изготовлении товаров для здорового сна.



Исследования потребительских предпочтений
Регулярные маркетинговые исследования позволяют предложить покупателю индивидуальные комплексные решения для комфортного и здорового сна.

СОТРУДНИЧЕСТВО

За многие годы компания Askona разработала успешный алгоритм выгодного сотрудничества с нашими партнерами. Используйте возможность создать и развить собственный бизнес с компанией №1 в России!

- 1 Компания Askona предлагает ряд зарекомендовавших линеек матрасов. Каждая коллекция имеет понятные преимущества, стабильный и высокий спрос.
- 2 Гарантированные продажи – каждый 3-й матрас в России – это матрас Askona
- 3 Максимально эффективное использование торговой площади
- 4 Высокая оборачиваемость и доходность
- 5 Гибкий подход к закупочным ценам, прозрачная система скидок
- 6 Постоянные сбытовые акции, направленные на поддержание постоянного стабильного спроса
- 7 Дизайн поддержка
- 8 Оптовая торговля со склада на склад, ассортимент более 1 000 SKU
- 9 Обучение персонала за счет компании
- 10 Стабильно высокое качество продукции, расширенные гарантии

КОНКУРЕНТНЫЕ ПРЕИМУЩЕСТВА



Уникальные комбинации материалов
Используются инновационные материалы и материалы, проверенные временем.



Эстетика во внешнем виде
Все элементы дизайна грамотно подобраны и они идеально сочетаются друг с другом.



Огромный выбор моделей
Независимо от рода деятельности, уровня заработка, интересов и взглядов на жизнь каждый найдет для себя подходящую модель матраса.



Качество
Все модели тщательно собираются на лучшем в России конвейере, при сборке используют только качественные материалы. На этапе сборки матрас подвергается осмотру и замерам не менее 5 раз!



Комфорт и расслабление
Лучшие показатели анатомичности, пропитки и системы комфортности увеличивают эффект от отдыха на матрасе.



Ценовая политика
Благодаря лидерским позициям на рынке и огромным объемам закупок комплектующих мы можем превосходить конкурентов по цене.



Безопасные материалы
Используются только лучшие материалы, прошедшие строжайший контроль. Экологически чистые и гипоаллергенные наполнители. Все матрасы прошли лабораторные испытания.

ASKONA – КРУПНЕЙШИЙ В РОССИИ ВЕРТИКАЛЬНО ИНТЕГРИРОВАННЫЙ РИТЕЙЛЕР, СПЕЦИАЛИЗИРУЮЩИЙСЯ НА ПРОИЗВОДСТВЕ ПОЛНОГО АССОРТИМЕНТА ТОВАРОВ ДЛЯ ЗДОРОВОГО СНА: МАТРАСОВ, КРОВАТЕЙ, ДИВАНОВ, КОРПУСНОЙ МЕБЕЛИ, ГАДЖЕТОВ И ДРУГИХ АКСЕССУАРОВ.

НАША МИССИЯ

Мы стремимся сделать человека счастливым и здоровым, давая силы и энергию для реализации его мечты

НАШЕ ВИДЕНИЕ:

Международно признанный экспертный бренд в области создания индивидуального пространства и атмосферы для комфортного и здорового сна

НАШИ ЦЕННОСТИ:

- Забота о человеке
- Лидерство
- Инновационность
- Компетентность
- Открытость

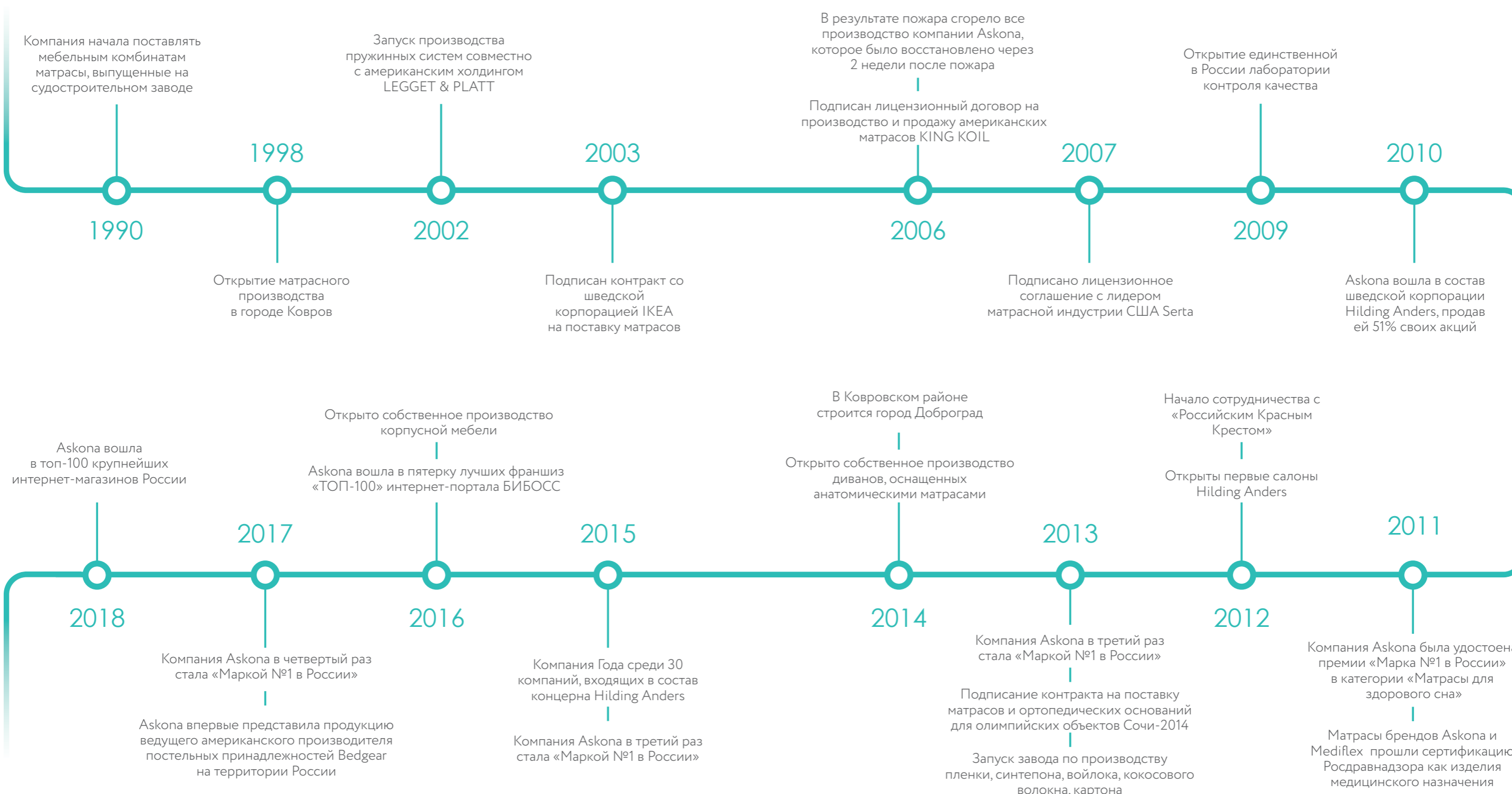

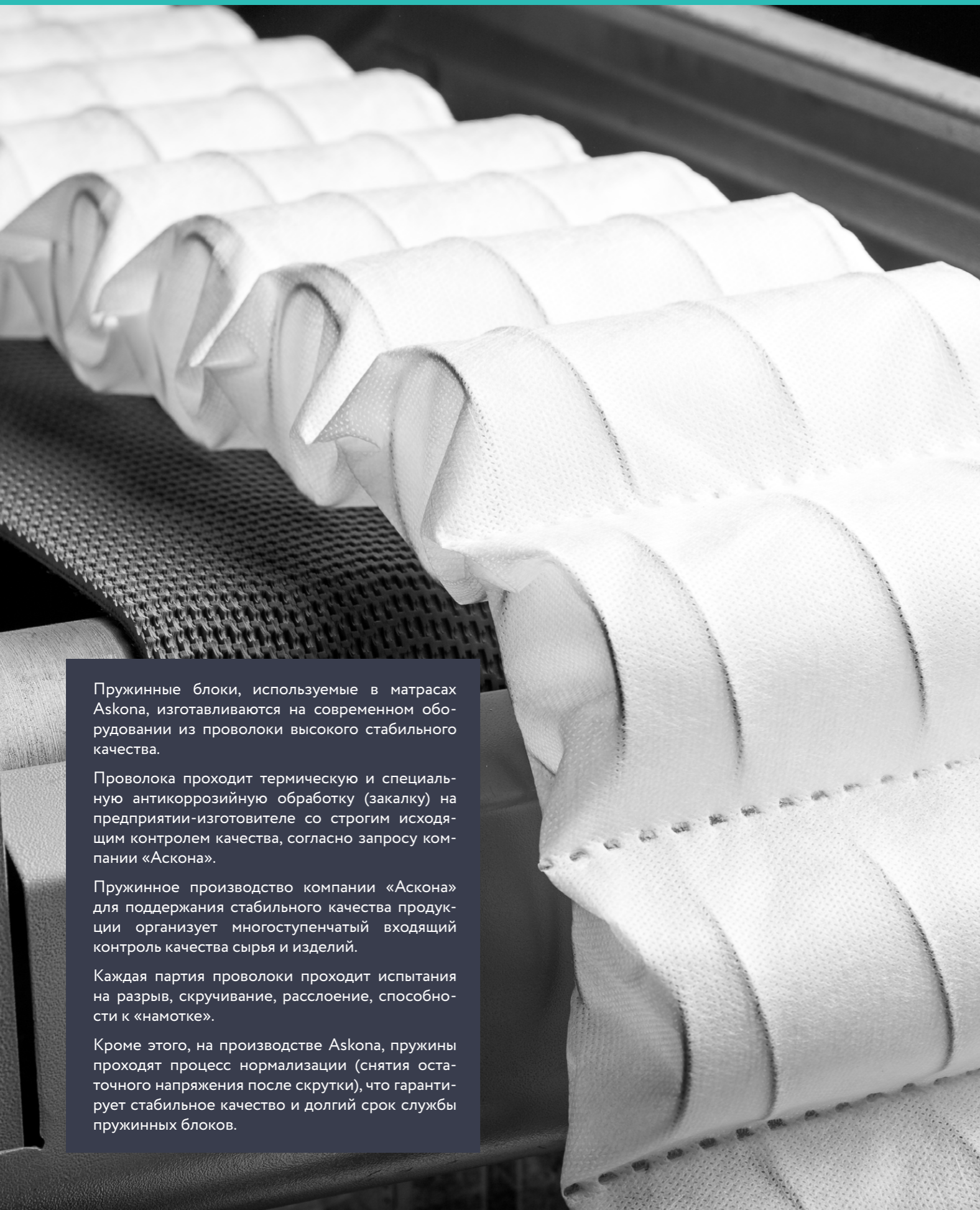

Пружинные блоки, используемые в матрасах Askona, изготавливаются на современном оборудовании из проволоки высокого стабильного качества.

Проволока проходит термическую и специальную антикоррозийную обработку (закалку) на предприятии-изготовителе со строгим исходящим контролем качества, согласно запросу компании «Аскона».

Пружинное производство компании «Аскона» для поддержания стабильного качества продукции организует многоступенчатый входящий контроль качества сырья и изделий.

Каждая партия проволоки проходит испытания на разрыв, скручивание, расслоение, способности к «намотке».

Кроме этого, на производстве Askona, пружины проходят процесс нормализации (снятия остаточного напряжения после скрутки), что гарантирует стабильное качество и долгий срок службы пружинных блоков.

ПРУЖИННЫЙ БЛОК BONNEL

Классический пружинный блок. За счет своих конструктивных особенностей создает оптимальную поддержку и обеспечивает равномерное распределение веса тела человека по площади матраса.

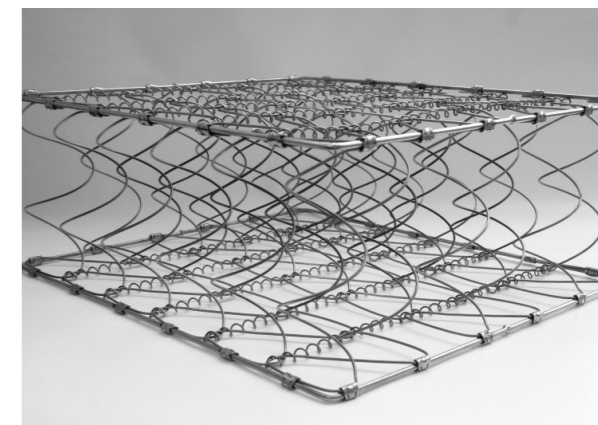

БЛОК НЕЗАВИСИМЫХ ПРУЖИН TFK

Блок обладает особым эргономическими и механическими свойствами. Он состоит из бочонкообразных пружин, каждая из которых находится в закрытом мешочке и не имеет металлической связки с другими. Сжатие каждой отдельной пружины в блоке происходит независимо от соседних пружин, поэтому отсутствует эффект «волны».



БЛОК НЕЗАВИСИМЫХ ПРУЖИН MULTIPOCKET

Пружинный блок MultiPocket представляет собой большое количество пружин меньшего диаметра, каждая из которых находится в отдельном чехле.

Матрасы с таким пружинным блоком очень комфортные, так как лучше поддерживают позвоночник, словно повторяя форму вашего тела за счет большого количества пружин. По сравнению с обычным блоком TFK они выдерживают большую нагрузку — до 130 кг.



ПРУЖИНА «ПЕСОЧНЫЕ ЧАСЫ»

Уникальная пружина, запатентованная компанией Askona. Обычная пружина под давлением сжимается равномерно быстро. Пружина «Песочные часы» - в три этапа. Сначала сжимаются зоны расширения сверху и снизу. Центральная часть сжимается в последнюю очередь при самой большой нагрузке.

Обычные пружины изначально либо жесткие, либо мягкие. Пружина «Песочные часы» способна подарить различные ощущения. В одной пружине сконцентрировано сразу несколько уровней жесткости, а значит универсальный комфорт практически для любого человека.

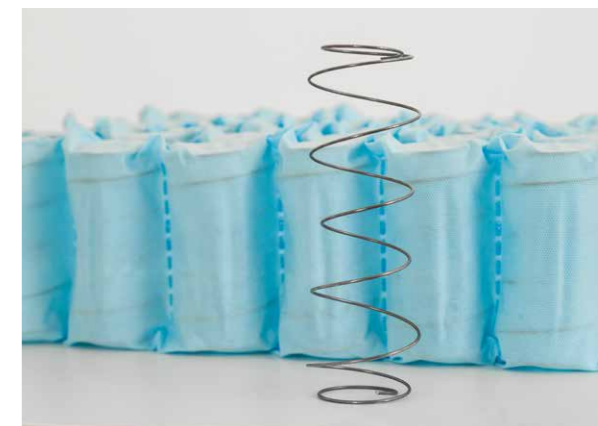



ПЕНА ORTO FOAM

Высокоэластичный, гипоаллергенный искусственный материал с двойной ячеистой структурой. Пена наиболее точно подстраивается к анатомии тела, обеспечивает идеальную поддержку позвоночника и гарантирует сбалансированный микроклимат сна. Материал влагоустойчивый, не токсичный, выдерживает сильные и продолжительные нагрузки.



ПЕНА С МАССАЖНЫМ ЭФФЕКТОМ

Обеспечивает циркуляцию воздуха внутри матраса путем создания воздушных мешочков в ячейках. Массажный эффект достигается за счет выступающих частей ячейки, обеспечивает мягкость и комфорт.



ПЕНА С ПАМЯТЬЮ ФОРМЫ

Современный материал, первоначально разработанный для космической промышленности. Эластичен, обладает уникальным свойством «памяти» - способностью принимать форму тела и сохранять ее на протяжении некоторого времени. Кроме того обладает антимикробными свойствами.



ПЕНА CARBON FOAM

Безопасный, прочный наполнитель, придающий матрасу мягкость. Хорошо восстанавливает форму, обеспечивает воздухообмен внутри матраса, обладает антибактериальным эффектом.

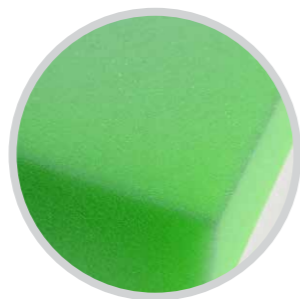

ПЕНА ORTO FOAM С ПРОПИТКОЙ ИЗ ЭКСТРАКТА ЗЕЛЕННОГО ЧАЯ

Высокоэластичный, гипоаллергенный, искусственный материал. Точно подстраивается к анатомии тела, обеспечивает идеальную поддержку позвоночника и гарантирует сбалансированный микроклимат сна. Пропитка из зеленого чая благотворно влияет на тонус кожи и защищает ее от преждевременного старения.



СИЗАЛЬ

Получают из листьев растений семейства Агавы. Не проводит статическое электричество. Материал прочен и долговечен.



ВОЙЛОК

Прочный износостойчивый материал из натурального сырья. Служит жесткой изолирующей прослойкой между пружинами и мягким наполнителем.



ХОЛЛОФАЙБЕР

Гипоаллергенный материал. Состоит из уникальных полых спиралевидных волокон. Его структура обеспечивает замечательную упругость и износостойкость. Не впитывает запахи, влагу, не притягивает пыль, сохраняя на долгое время гигиеническую чистоту.



ЛАТЕКС

Пористый, упругий, долговечный материал. Производится из вспененного сока каучукового дерева гевеи. Термостабилен, обладает антисептическим действием. Минимизирует обратное давление на мягкие части тела.



СПАНДБОНД

Нетканое синтетическое полотно высокой плотности. Придает матрасу прочность и защищает мягкие слои от истирания пружинным блоком.

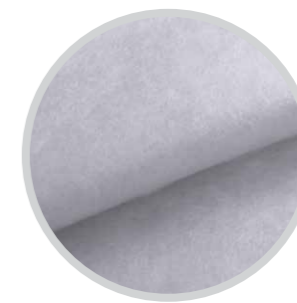

СИНТЕПОН

Нетканое синтетическое полотно из полиэфирных волокон. Не образует пыли, не вызывает аллергии. Обеспечивает объемность верхней стежки матраса.



КОКОС

Наполнитель из спрессованных волокон кокосового ореха, пропитанный специальным составом на основе натурального латекса. Чрезвычайно прочен и долговечен, придает жесткость матрасу.



БЕЛЫЙ ВОЙЛОК

Изготавливается из очищенного хлопкового сырья, имеет большую плотность и прочность. Распределяет давление по поверхности пружинного блока.



ЛЕН

Термоскрепленный 100% лен – это экологически чистый материал, который исключает возможность присутствия формальдегида в матрасе. Лен отводит влагу, создает полезный микроклимат, нейтрализует запахи.



СЕРИЯ МАТРАСОВ ASKONA BALANCE – ОПТИМАЛЬНОЕ РЕШЕНИЕ ДЛЯ ТЕХ, КТО ПРЕДПОЧИТАЕТ ВЫСОКОЕ КАЧЕСТВО ПО РАЗУМНОЙ ЦЕНЕ.

Серия матрасов Askona Balance - комфортный и здоровый сон стал еще доступнее.

Правильно подобранный матрас - залог здоровья, успеха и процветания. Матрасы Askona Balance отвечают всем требованиям по экологичности и безопасности, обеспечивают максимальную адаптацию тела и необходимый уровень комфорта. Матрасы Askona Balance - оптимальное решение для тех, кто предпочитает высокое качество по разумной цене.

Сбалансированный ассортимент коллекции Askona Balance позволит подобрать матрас каждому, кто предпочитает самую выгодную цену за более чем достойный уровень качества.



SMART

(Смарт)



 Двусторонний матрас
  Высота, мм 180
  Гарантия на матрас^o 3 года
  Мах нагрузка на 1 место, кг 90



1. Жаккард, стеганный на синтепоне
2. Высокоэластичная пена
3. Износоустойчивый спанбонд
4. Пружинный блок Bonnel
5. Усиление по периметру матраса

PRACTICE

(Практис)



 Двусторонний матрас
  Высота, мм 180
  Гарантия на матрас^o 3 года
  Мах нагрузка на 1 место, кг 90



1. Жаккард, стеганный на синтепоне
2. Высокоэластичная пена
3. Войлок
4. Пружинный блок Bonnel
5. Усиление по периметру матраса

EXTRA

(Экстра)



 Двусторонний матрас
  Высота, мм 180
  Гарантия на матрас^o 3 года
  Мах нагрузка на 1 место, кг 110



1. Жаккард, стеганный на синтепоне
2. Высокоэластичная пена
3. Войлок
4. Пружинный блок Bonnel, усиленный высокоэластичной пеной
5. Усиление по периметру матраса

PALMA

(Пальма)



 Двусторонний матрас
  Высота, мм 200
  Гарантия на матрас^o 3 года
  Мах нагрузка на 1 место, кг 90



1. Жаккард, стеганный на синтепоне
2. Высокоэластичная пена
3. Кокосовое волокно
4. Пружинный блок Bonnel
5. Усиление по периметру матраса

^o Расширенная гарантия, при покупке матраса с защитным чехлом.

FORMA

(Форма)

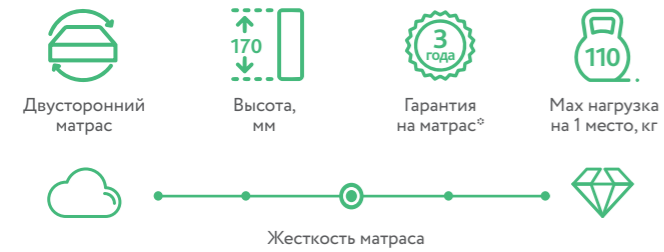

1. Жаккард, стеганый на синтепоне
2. Высокоэластичная пена
3. Войлок
4. Блок независимых пружин повышенной надежности
5. Усиление по периметру матраса

STATUS

(Статус)

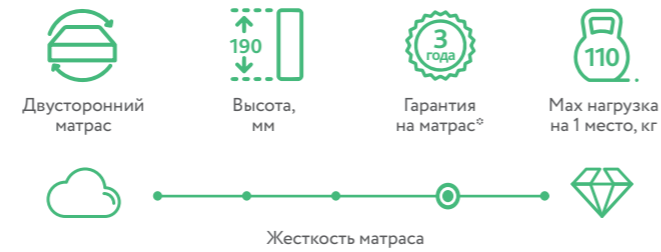

1. Жаккард, стеганый на синтепоне
2. Высокоэластичная пена
3. Кокосовое волокно
4. Блок независимых пружин повышенной надежности
5. Усиление по периметру матраса

LUX

(Люкс)

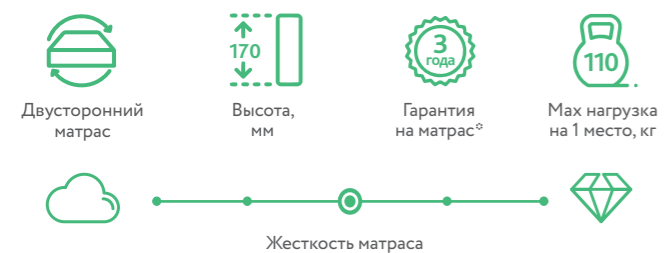
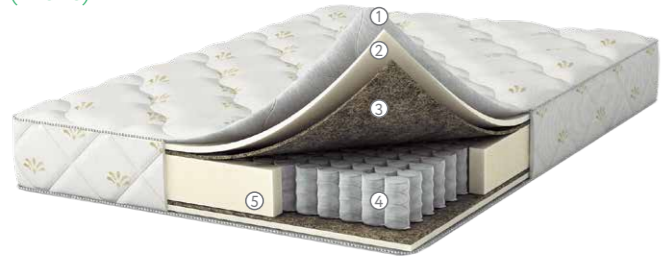

1. Трикотаж, стеганый на синтепоне
2. Высокоэластичная пена
3. Войлок
4. Блок независимых пружин повышенной надежности
5. Усиление по периметру матраса

PRESTIGE

(Престиж)

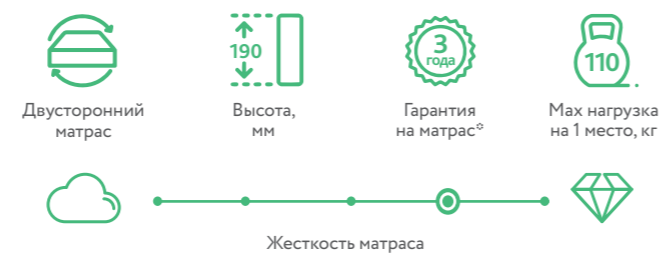

1. Трикотаж, стеганый на синтепоне
2. Высокоэластичная пена
3. Кокосовое волокно
4. Блок независимых пружин повышенной надежности
5. Усиление по периметру матраса



СЕРИЯ КОМПАКТ – МАТРАСЫ В СКРУТКЕ

Для простоты доставки матрасов до дома, дачи и приятного подарка родным разработана коллекция матрасов, упакованных в скрученном виде.

Матрас в магазине представляет собой тугой компактный рулон, благодаря чему можно купить матрас, сразу забрать его с собой и легко доставить до места назначения в багажнике легкового автомобиля.

После вскрытия упаковки матрас быстро восстанавливает свои исходные размеры («раскручивается»). Легкое восстановление возможно благодаря использованию высокоэластичных материалов в качестве основы матраса.

Полное восстановление мягких слоев матраса происходит через 72 часа. Для наиболее оптимального восстановления внутренних слоев не рекомендуется переворачивать матрас в течение двух недель.

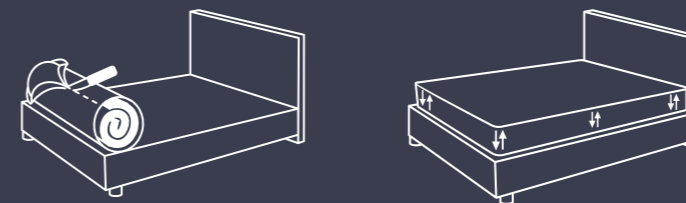

1. Разместите скрученный матрас вдоль края кровати, сгиб матраса направьте к центру кровати, разрежьте упаковку рулона.
2. Разверните и расположите матрас на кровати согласно схеме сгибом вниз.
3. Сделайте надрез на вакуумной упаковке, матрас восстановится и примет свою изначальную форму.



° Расширенная гарантия, при покупке матраса с защитным чехлом.

EFFECT LOW

(Эффект Лоу)



1. Жаккард, стеганный на синтепоне
2. Высокоэластичная пена

COMPACT NEW

(Компакт нью)



1. Жаккард, стеганный на синтепоне
2. Высокоэластичная пена с рельефной поверхностью

HIT

(Хит)

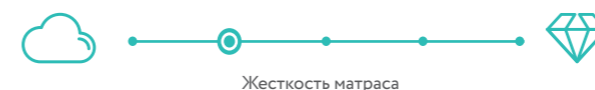

1. Хлопковый жаккард, стеганный на синтепоне
2. Высокоэластичная пена OrtoFoam

BONUS

(Бонус)

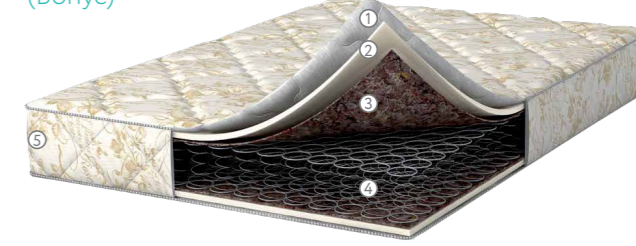

1. Жаккард, стеганный на синтепоне
2. Высокоэластичная пена
3. Войлок
4. Пружинный блок Bonnel
5. Усиление по углам матраса

FAVORITE

(Фаворит)

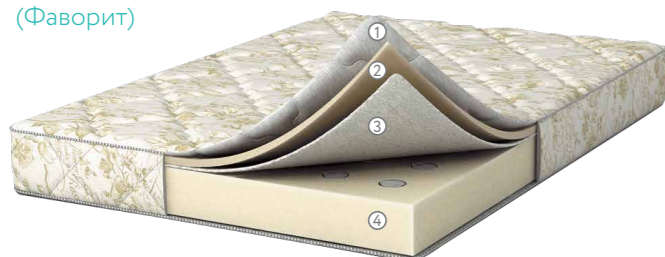

1. Жаккард, стеганный на синтепоне
2. Высокоэластичная пена
3. Спанбонд
4. Высокоэластичная пена, усиленная пружинами в средней части

CASCADE

(Каскад)



1. Комфортный трикотаж, стеганный на синтепоне
2. Высокоэластичная пена
3. Кокосовое волокно
4. Блок независимых пружин повышенной надежности
5. Усиление по углам матраса

RECORD

(Рекорд)



1. Комфортный трикотаж, стеганный на синтепоне
2. Высокоэластичная пена
3. Войлок
4. Блок независимых пружин повышенной надежности
5. Усиление по углам матраса

HIT PLUS

(Хит плюс)

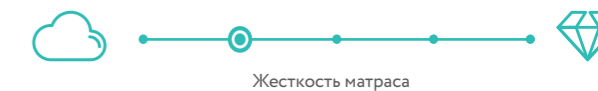

1. Хлопковый жаккард, стеганный на синтепоне
2. Высокоэластичная пена OrtoFoam

° Расширенная гарантия, при покупке матраса с защитным чехлом.

° Расширенная гарантия, при покупке матраса с защитным чехлом.

КОЛЛЕКЦИЯ
КЛАССИЧЕСКИХ,
ПРОВЕРЕННЫХ ВРЕМЕНЕМ
«БЕЛОСНЕЖНЫХ»
МАТРАСОВ

ASKONA TREND создана для людей, которые ценят традиции, предпочитают классический стиль в интерьере. Они не готовы отдавать большие деньги за матрас, но все же хотят получить качественный продукт и здоровый сон.

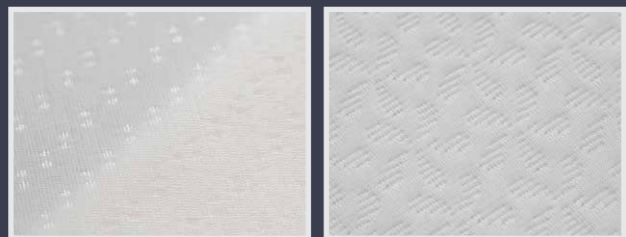

LINE
(Лайн)



Двусторонний матрас
 Высота, мм: 180
 Гарантия на матрас^o: 3 года
 Мах нагрузка на 1 место, кг: 90
 Жесткость матраса

1. Трикотаж в стежке с высокоэластичной пеной
2. Войлок
3. Пружинный блок Bonnel, усиленный двумя металлическими рамками по периметру и ППУ по углам

ADVANCE
(Эдванс)



Двусторонний матрас
 Высота, мм: 190
 Гарантия на матрас^o: 3 года
 Мах нагрузка на 1 место, кг: 110
 Жесткость матраса

1. Трикотаж в стежке с высокоэластичной пеной
2. Войлок
3. Независимый пружинный блок увеличенной высотой пружин
4. Усиление по периметру

LUCKY
(Лаки)



Двусторонний матрас
 Высота, мм: 200
 Гарантия на матрас^o: 3 года
 Мах нагрузка на 1 место, кг: 110
 Жесткость матраса

1. Жаккард, стеганный на синтепоне
2. Кокосовая койра
3. Независимый пружинный блок с увеличенной высотой пружин
4. Усиление по периметру

STEP
(Степ)

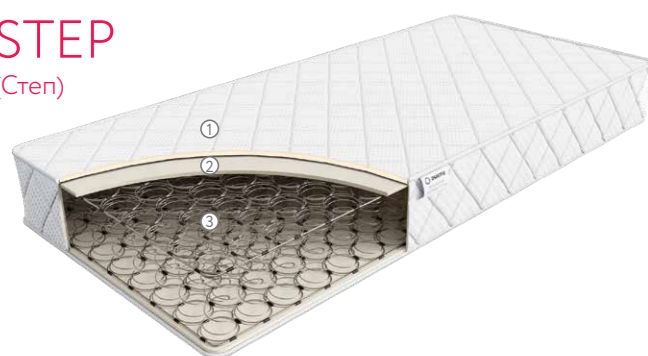

Двусторонний матрас
 Высота, мм: 190
 Гарантия на матрас^o: 3 года
 Мах нагрузка на 1 место, кг: 90
 Жесткость матраса

1. Жаккард, стеганный на синтепоне
2. Высокоэластичная пена
3. Пружинный блок Bonnel, усиленный двумя металлическими рамками по периметру и ППУ по углам

FLOW
(Флоу)

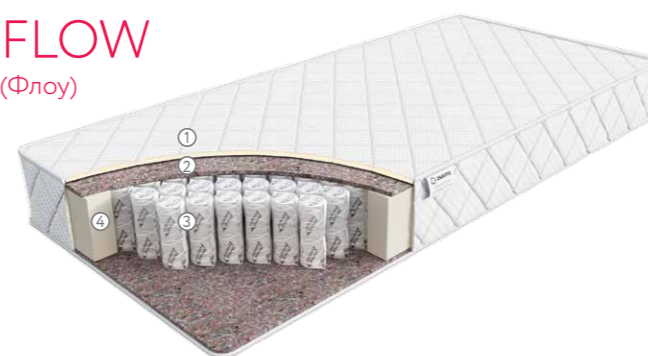

Двусторонний матрас
 Высота, мм: 170
 Гарантия на матрас^o: 3 года
 Мах нагрузка на 1 место, кг: 110
 Жесткость матраса

1. Жаккард, стеганный на синтепоне
2. Войлок
3. Независимый пружинный блок с увеличенной высотой пружин
4. Усиление по периметру

ROLL
(Ролл)

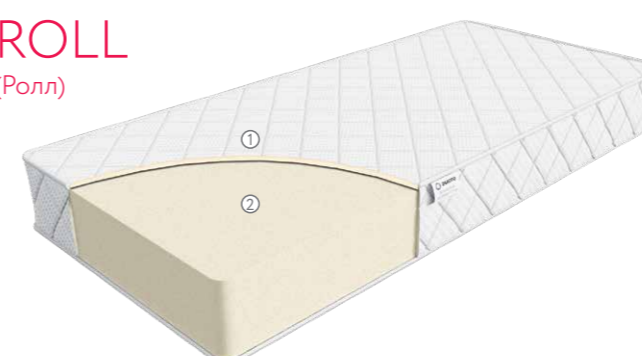

Двусторонний матрас
 Высота, мм: 160
 Гарантия на матрас^o: 3 года
 Мах нагрузка на 1 место, кг: 110
 Жесткость матраса

1. Жаккард, стеганный на синтепоне
 2. Высокоэластичная пена
- Матрас в скрутке

PRIME
(Прайм)



Двусторонний матрас
 Высота, мм: 220
 Гарантия на матрас^o: 3 года
 Мах нагрузка на 1 место, кг: 110
 Жесткость матраса

1. Трикотаж в стежке с высокоэластичной пеной
2. Кокосовая койра
3. Независимый пружинный блок с увеличенной высотой пружин
4. Усиление по периметру

^o Расширенная гарантия, при покупке матраса с защитным чехлом.

^o Расширенная гарантия, при покупке матраса с защитным чехлом.



ЛУЧШИЕ КОМБИНАЦИИ МАТЕРИАЛОВ ПО ДОСТУПНЫМ ЦЕНАМ



Пропитка ткани CottonCare

Отделка волокон ткани пропиткой сдерживает рост микроорганизмов на ткани и играет роль защитного барьера для кожи от патогенных микроорганизмов и пылевых клещей, обладает функцией самоочистнения.



Высокоэластичная пена Ortofoam

Отличается улучшенным воздухообменом в комфортных слоях матраса, принимает форму тела, снижая обратное «отрицательное» давление на мягкие ткани.



Уникальный дизайн

Сочетание белоснежной ткани и бурлета с трендовым геометрическим дизайном.

BLUE (Блу)

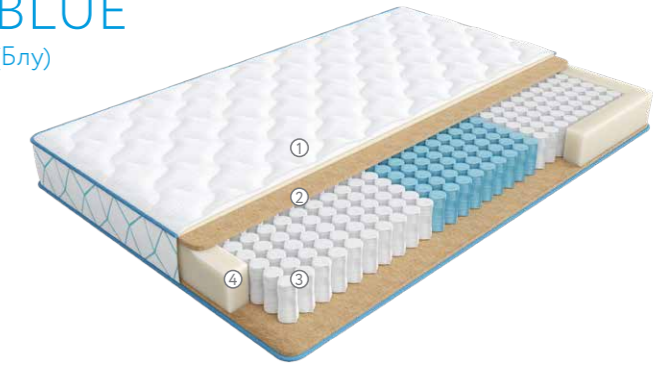

Двусторонний матрас



Высота, мм

180



Гарантия на матрас^o

10 лет



Мах нагрузка на 1 место, кг

120



Жесткость матраса

1. Объемный трикотаж с пропиткой CottonCare, стеганный на высокоэластичной пене
2. Кокосовая плита
3. 3-х зональный пружинный блок 3ZoneFlex
4. Система усиления поддержки периметра матраса

STANDART (Стандарт)



Двусторонний матрас



Высота, мм

160



Гарантия на матрас^o

10 лет



Мах нагрузка на 1 место, кг

110



Жесткость матраса

1. Хлопковый жаккард, стеганный на высокоэластичной пене
2. Войлок
3. Блок независимых пружин
4. Система усиления поддержки периметра матраса

STANDART OPTION (Стандарт Опшен)



Разносторонний матрас



Высота, мм

180



Гарантия на матрас^o

10 лет



Мах нагрузка на 1 место, кг

110



Жесткость матраса

1. Хлопковый жаккард, стеганный на высокоэластичной пене
2. Пена высокоэластичная
3. Войлок
4. Блок независимых пружин
5. Кокосовая плита
6. Система усиления поддержки периметра матраса

ICE (Айс)

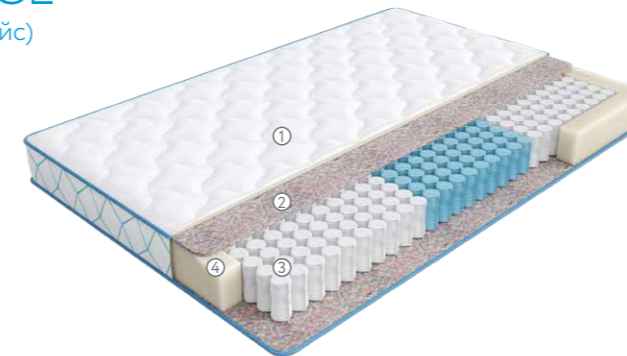

Двусторонний матрас



Высота, мм

160



Гарантия на матрас^o

10 лет



Мах нагрузка на 1 место, кг

120



Жесткость матраса

1. Объемный трикотаж с пропиткой CottonCare, стеганный на высокоэластичной пене
2. Войлок
3. 3-х зональный пружинный блок 3ZoneFlex
4. Система усиления поддержки периметра матраса

FROST (Фрост)

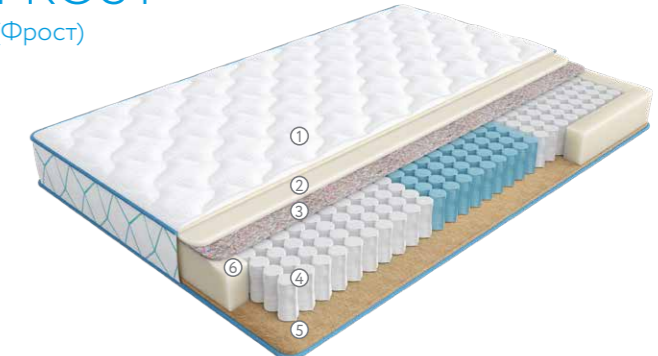

Разносторонний матрас



Высота, мм

190



Гарантия на матрас^o

10 лет



Мах нагрузка на 1 место, кг

120



Жесткость матраса

1. Объемный трикотаж с пропиткой CottonCare, стеганный на высокоэластичной пене
2. Пена OrtoFoam
3. Войлок
4. 3-х зональный пружинный блок 3ZoneFlex
5. Кокосовая плита
6. Система усиления поддержки периметра матраса

^o Расширенная гарантия, при покупке матраса с защитным чехлом.

^o Расширенная гарантия, при покупке матраса с защитным чехлом.



МАТРАСЫ HOME SLEEP ПОДАРЯТ ЧУВСТВО ЗАЩИЩЁННОСТИ И ЭМОЦИОНАЛЬНОЙ УДОВЛЕТВОРЁННОСТИ, ПРИРОДНЫЕ МАТЕРИАЛЫ ПОДЧЕРКНУТ ОСОБЫЙ КОМФОРТ



Пропитка ткани CottonCare

Отделка волокон ткани пропиткой сдерживает рост микроорганизмов на ткани и играет роль защитного барьера для кожи от патогенных микроорганизмов и пылевых клещей, обладает функцией самоочищения.



Пена CarbonFoam

Оказывает приятный микромассажный эффект, нормализует работу системы кровообращения



FreeStat Sistem

Интенсивно снижает напряжение в теле, что приводит к снижению уровня кортизола и к глубокому, более расслабляющему сну.

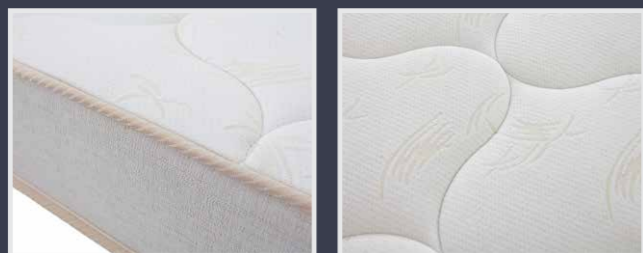

Base (Бэйс)



- Односторонний матрас
- Высота, мм
200
- Гарантия на матрас^o
10 лет
- Мак нагрузка на 1 место, кг
140



1. Трикотаж с пропиткой CottonCare, стеганный на высокоэластичной пене
2. Высокоэластичная пена CarbonFoam, с антибактериальной пропиткой
3. Лен
4. 5-ти зональный пружинный блок 5ZoneFlex
5. Система усиления поддержки периметра матраса

Vesta (Веста)

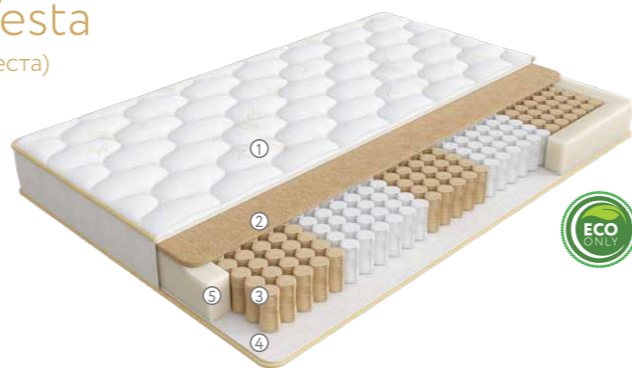

- Односторонний матрас
- Высота, мм
190
- Гарантия на матрас^o
10 лет
- Мак нагрузка на 1 место, кг
140



1. Трикотаж с пропиткой CottonCare, стеганный на высокоэластичной пене
2. Кокос
3. 5-ти зональный пружинный блок 5ZoneFlex
4. Лен
5. Система усиления поддержки периметра матраса

Massage (Массаж)

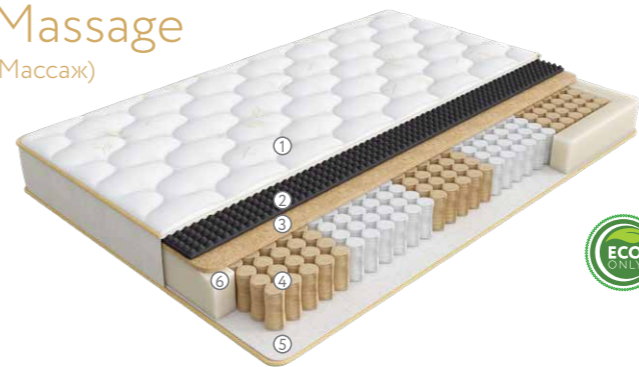

- Односторонний матрас
- Высота, мм
210
- Гарантия на матрас^o
10 лет
- Мак нагрузка на 1 место, кг
140



1. Трикотаж с пропиткой CottonCare, стеганный на высокоэластичной пене
2. Высокоэластичная пена CarbonFoam, с антибактериальной пропиткой и массажным эффектом
3. Кокос
4. 5-ти зональный пружинный блок 5ZoneFlex
5. Лен
6. Система усиления поддержки периметра матраса

Safe (Сэйф)



- Односторонний матрас
- Высота, мм
210
- Гарантия на матрас^o
10 лет
- Мак нагрузка на 1 место, кг
140



1. Трикотаж с пропиткой CottonCare, стеганный на высокоэластичной пене
2. Латекс
3. Кокос
4. 5-ти зональный пружинный блок 5ZoneFlex
5. Лен
6. Система усиления поддержки периметра матраса

ДЛЯ ПАР С БОЛЬШОЙ РАЗНИЦЕЙ В ВЕСЕ. ИНДИВИДУАЛЬНАЯ ЖЕСТКОСТЬ КАЖДОЙ ПОЛОВИНЫ МАТРАСА

Этот матрас предназначен для семейных пар, предпочитающих различную жесткость матрасов или со значительной разницей в весе партнеров. Viva – это двусторонний матрас, в основе которого применяются оригинальные комби-блоки независимых пружин. Такой пружинный блок состоит из двух частей, которые делят матрас на две половины: мягкую и жесткую. В мягкой и жесткой половинах используются пружины из проволоки разного диаметра.



Viva (Вива)



- Двусторонний матрас
- Высота, мм
240
- Гарантия на матрас^o
10 лет
- Мак нагрузка на 1 место, кг
140



1. Трикотаж с пропиткой CottonCare, стеганный на высокоэластичной пене
2. Высокоэластичная пена CarbonFoam с микромассажным эффектом
3. Пятизональный пружинный блок 5ZoneFlex с пружинами из проволоки разного диаметра
4. Лен
5. Система усиления поддержки периметра матраса

^o Расширенная гарантия, при покупке матраса с защитным чехлом.

^o Расширенная гарантия, при покупке матраса с защитным чехлом.

УНИВЕРСАЛЬНЫЕ АНАТОМИЧЕСКИЕ МАТРАСЫ ДЛЯ ПРОФИЛАКТИКИ ЗАБОЛЕВАНИЙ, ВЫЗВАННЫХ НАРУШЕНИЕМ СНА.

Хотите всегда быть активными и полными сил? Задумайтесь о здоровом сне! Крупнейший производитель товаров для сна в России, компания «Аскона», представляет коллекцию матрасов, которые позаботятся о Вашем здоровье ночью, чтобы Вы прекрасно чувствовали себя днем.

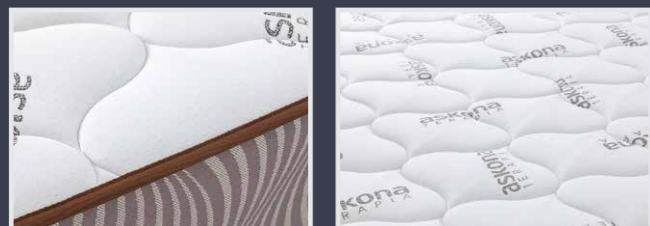

FARMA

(Фарма)

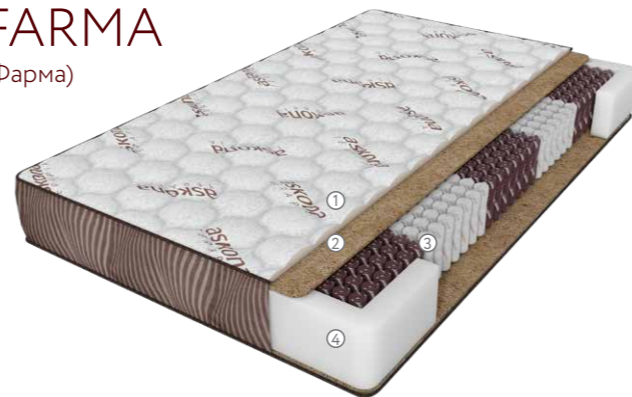





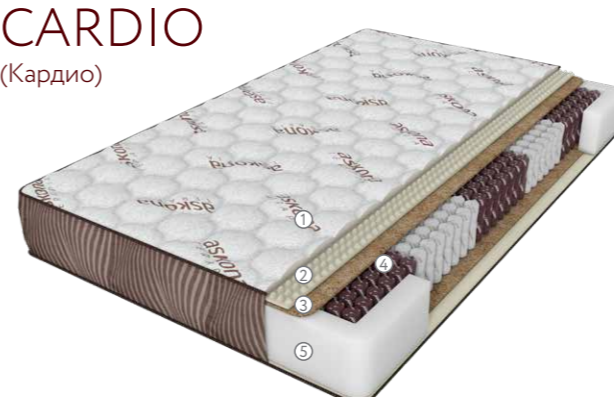

 Двусторонний матрас
 Высота, мм: 190
 Гарантия на матрас^o: 25 лет
 Мах нагрузка на 1 место, кг: 140
 
 Жесткость матраса

1. Объемный бельгийский трикотаж, стеганный на синтепоне
2. Кокосовая плита
3. 5-ти зональный блок независимых пружин «Песочные часы Extra» 550 пружин на спальное место
4. Усиление по периметру матраса

CARDIO

(Кардио)



 Двусторонний матрас
 Высота, мм: 230
 Гарантия на матрас^o: 25 лет
 Мах нагрузка на 1 место, кг: 140
 
 Жесткость матраса

1. Объемный бельгийский трикотаж, стеганный на высокоэластичной пене
2. Пена Orto Foam с микромассажным эффектом
3. Кокосовая плита
4. 5-ти зональный блок независимых пружин «Песочные часы Extra» 550 пружин на спальное место
5. Усиление по периметру матраса

AVANTA

(Аванта)









 Двусторонний матрас
 Высота, мм: 230
 Гарантия на матрас^o: 25 лет
 Мах нагрузка на 1 место, кг: 140
 
 Жесткость матраса

1. Объемный бельгийский трикотаж, стеганный на высокоэластичной пене
2. Латекс
3. Кокосовая плита
4. 5-ти зональный блок независимых пружин «Песочные часы Extra» 550 пружин на спальное место
5. Усиление по периметру матраса

PULSE

(Пульс)









 Двусторонний матрас
 Высота, мм: 210
 Гарантия на матрас^o: 25 лет
 Мах нагрузка на 1 место, кг: 140
 
 Жесткость матраса

1. Объемный бельгийский трикотаж, стеганный на синтепоне
2. Пена Orto Foam
3. Войлок
4. 5-ти зональный блок независимых пружин «Песочные часы Extra» 550 пружин на спальное место
5. Усиление по периметру матраса

SPECTRA

(Спектра)









 Двусторонний матрас
 Высота, мм: 210
 Гарантия на матрас^o: 25 лет
 Мах нагрузка на 1 место, кг: 140
 
 Жесткость матраса

1. Объемный бельгийский трикотаж, стеганный на высокоэластичной пене
2. Кокосовая плита
3. 5-ти зональный блок независимых пружин «Песочные часы Extra» 550 пружин на спальное место
4. Усиление по периметру матраса

IMMUNO

(Иммуно)



 Разносторонний матрас
 Высота, мм: 220
 Гарантия на матрас^o: 25 лет
 Мах нагрузка на 1 место, кг: 140
 
 Жесткость матраса

1. Объемный бельгийский трикотаж, стеганный на высокоэластичной пене
2. Латекс
3. Войлок
4. 5-ти зональный блок независимых пружин «Песочные часы Extra» 550 пружин на спальное место
5. Кокосовая плита
6. Усиление по периметру матраса

QUADRA

(Квадра)



 Двусторонний матрас
 Высота, мм: 220
 Гарантия на матрас^o: 25 лет
 Мах нагрузка на 1 место, кг: 140
 
 Жесткость матраса

1. Объемный бельгийский трикотаж, стеганный на высокоэластичной пене
2. Х/б ватин
3. Кокосовая плита
4. 5-ти зональный блок независимых пружин «Песочные часы Extra» 550 пружин на спальное место
5. Усиление по периметру матраса

^o Расширенная гарантия, при покупке матраса с защитным чехлом.

^o Расширенная гарантия, при покупке матраса с защитным чехлом.

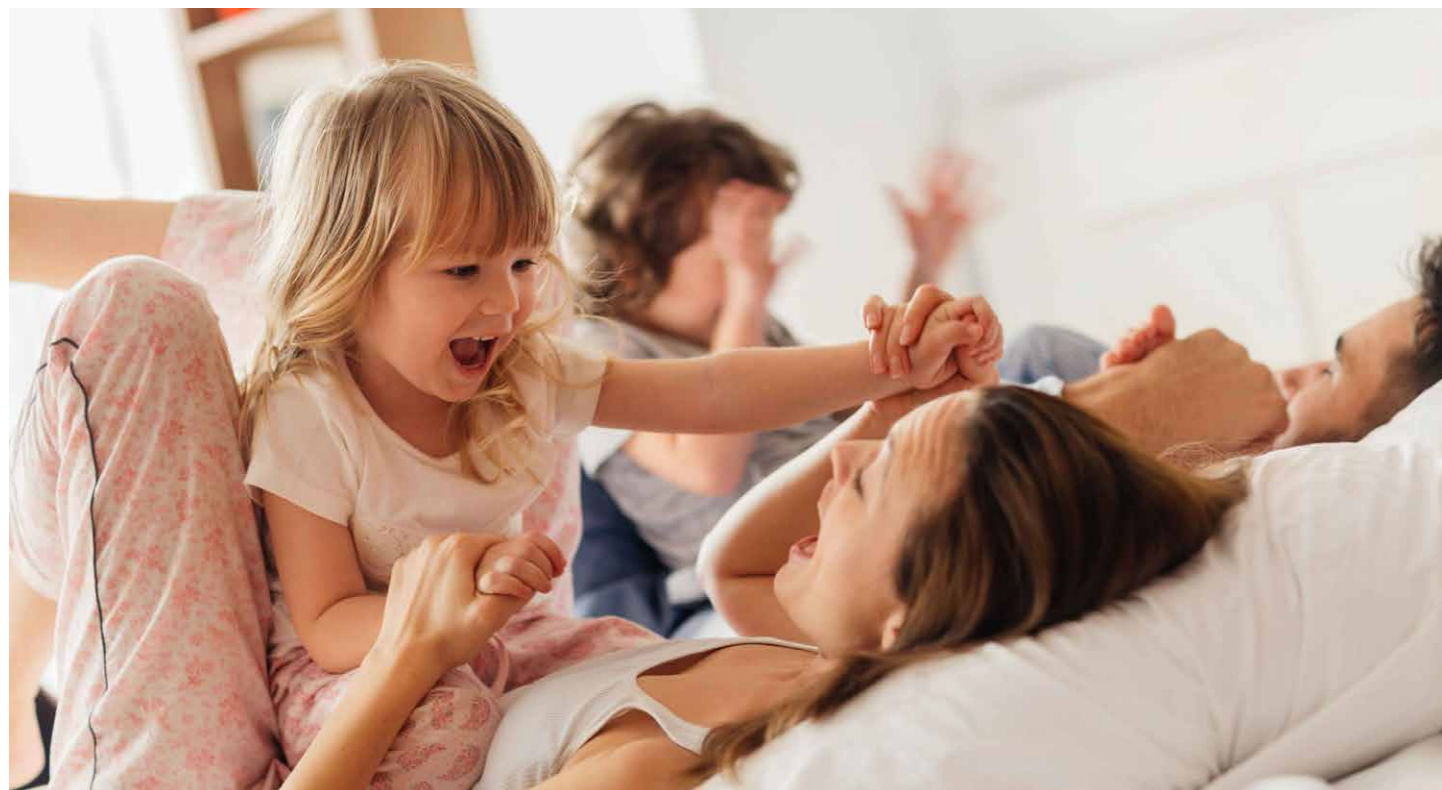

ASKONA MEGATREND – КОЛЛЕКЦИЯ СУПЕРВЫНОСЛИВЫХ МАТРАСОВ! ПОПУЛЯРНЫЕ МАТРАСЫ, СОЗДАННЫЕ ДЛЯ ЛЮДЕЙ С РАЗНЫМИ ВЕСОВЫМИ КАТЕГОРИЯМИ!



Эксклюзивный бельгийский трикотаж



Трехзональный пружинный блок 3ZoneFlex®



Натуральные материалы



Максимальная нагрузка до 150 кг

Askona Megatrend – это коллекция супервыносливых матрасов.

Эксклюзивный трикотаж STRESS FREE, который используется в коллекции, содержит специальную пропитку Ultraphil Plus, которая противодействует появлению в матрасе вредных микроорганизмов, плесени и пылевых клещей. Структура ткани и пакет стежки подобраны таким образом, чтобы максимально расслаблять тело во время отдыха, оказывать микромассажный эффект, помогая организму избавляться от стресса.

Состав: 75% полиэстер, 25% вискоза



STRONG

(Стронг)

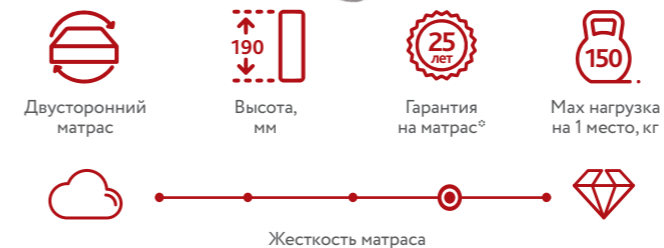
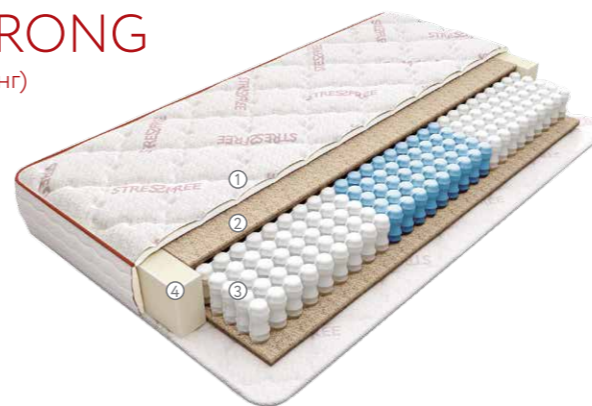

1. Система комфортности Stress Free с комплексной пропиткой Ultraphil Plus®
2. Смесь волокон сизаля и кокоса
3. Трехзональный пружинный блок 3ZoneFlex®
4. Система усиления поддержки периметра матраса

VIKING

(Викинг)

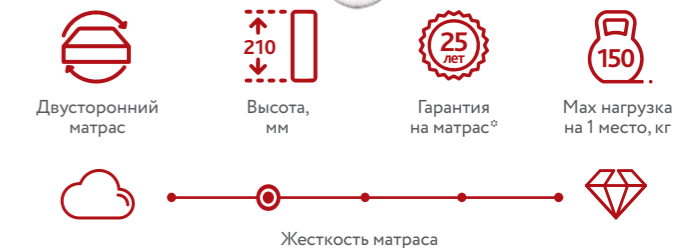
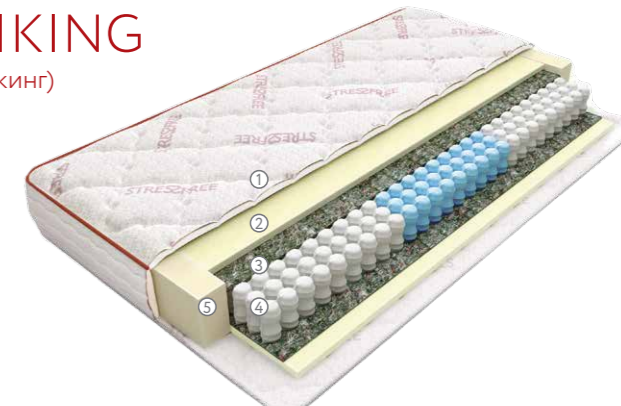

1. Система комфортности Stress Free с комплексной пропиткой Ultraphil Plus®
2. Высокоэластичная пена с памятью формы
3. Войлок
4. Трехзональный пружинный блок 3ZoneFlex®
5. Система усиления поддержки периметра матраса

SUMO

(Сумо)

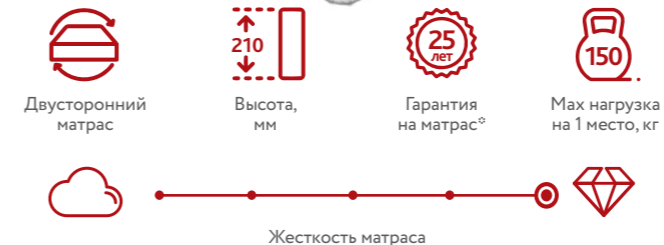

1. Система комфортности Stress Free с комплексной пропиткой Ultraphil Plus®
2. Двойной слой кокосового волокна
3. Войлок
4. Трехзональный пружинный блок 3ZoneFlex®
5. Система усиления поддержки периметра матраса

HEAVY

(Хэви)

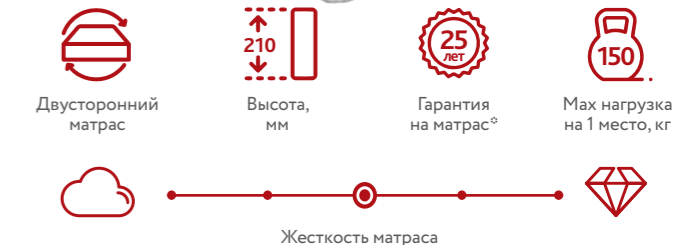
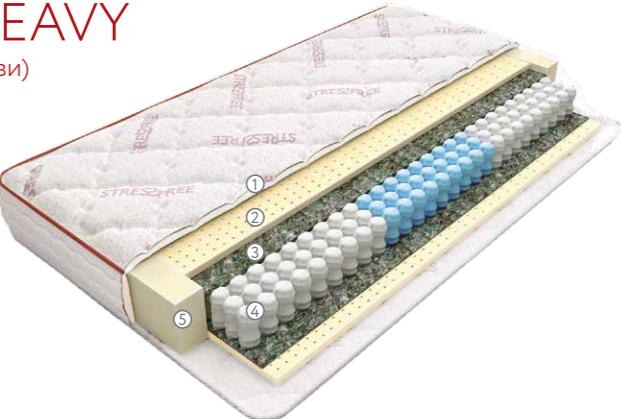

1. Система комфортности Stress Free с комплексной пропиткой Ultraphil Plus®
2. Латекс
3. Войлок
4. Трехзональный пружинный блок 3ZoneFlex®
5. Система усиления поддержки периметра матраса

* Расширенная гарантия, при покупке матраса с защитным чехлом.

STARK

(Старк)

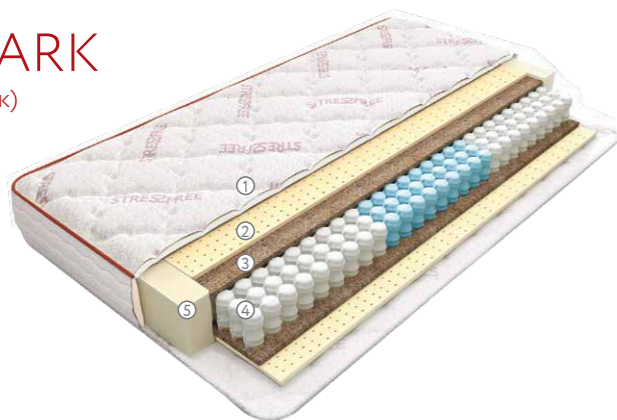

1. Система комфортности Stress Free с комплексной пропиткой Ultraphil Plus®
2. Латекс
3. Кокосовое волокно
4. Трехзональный пружинный блок 3ZoneFlex®
5. Система усиления поддержки периметра матраса

FORSE

(Форс)

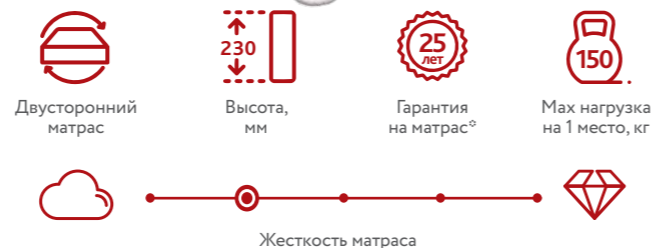
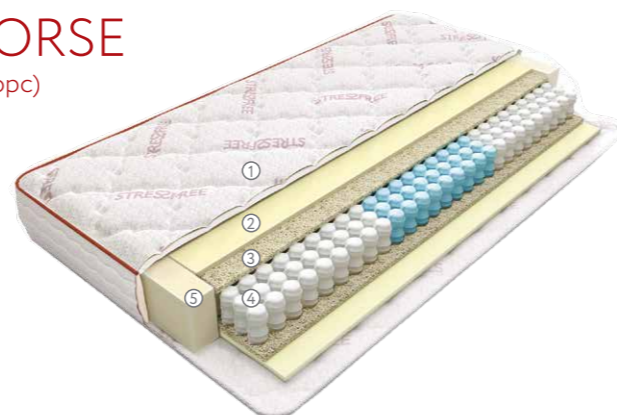

1. Система комфортности Stress Free с комплексной пропиткой Ultraphil Plus®
2. Высокоэластичная пена с памятью формы
3. Волокна сизаля
4. Трехзональный пружинный блок 3ZoneFlex®
5. Система усиления поддержки периметра матраса

УНИКАЛЬНАЯ КОЛЛЕКЦИЯ РАЗНОСТОРОННИХ МАТРАСОВ

Нежный, уютный велюр сделает Вашу постель по-настоящему тёплой зимой.

Высококачественный трикотаж поможет ощутить желаемую прохладу в летний зной.

Премиальная высота матрасов S.O.U.L придадут интерьеру спальни дополнительный шик.



NORMA

(Норма)

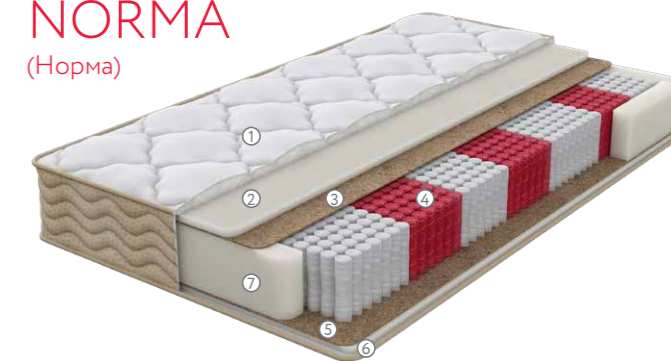

1. Велюр в стежке с высокоэластичной пеной
2. Высокоэластичная пена
3. Кокосовая плита
4. 7-ми зональная пружинная система MultiPocket 15 см
5. Двойной слой кокосового волокна
6. Трикотаж в стежке в высокоэластичной пеной
7. Усиление по периметру

HARD

(Хард)

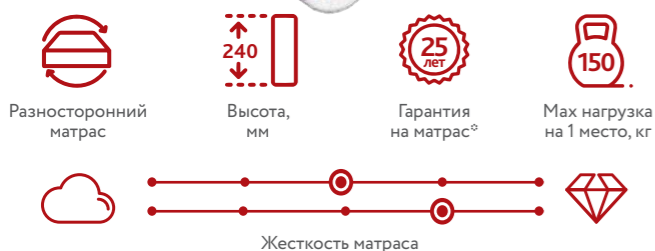

1. Система комфортности Stress Free с комплексной пропиткой Ultraphil Plus®
2. Высокоэластичная пена с ячеистой резкой
3. Кокосовое волокно
4. Высокоэластичная пена
5. Кокосовое волокно

INTENSE

(Интенс)

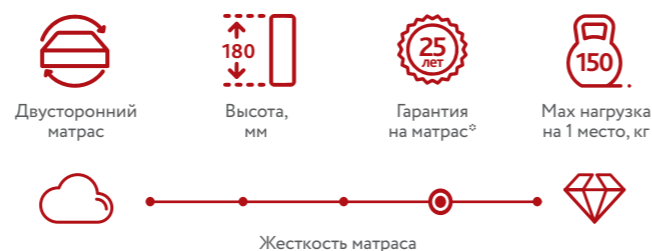

1. Система комфортности Stress Free с комплексной пропиткой Ultraphil Plus®
2. Латекс
3. Кокосовое волокно
4. Холофайбер

FOCUS

(Фокус)

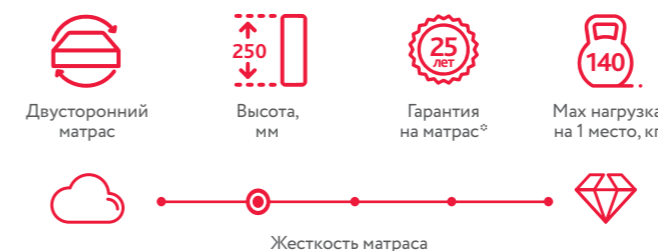
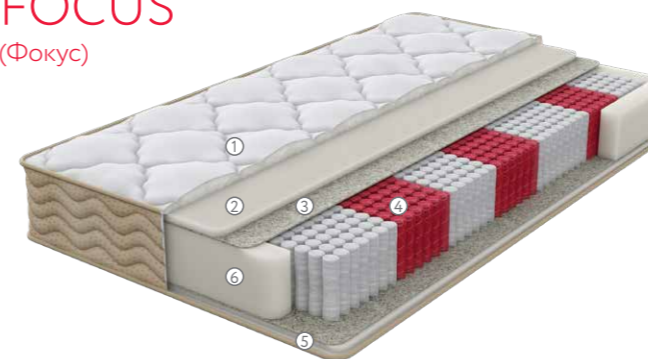

1. Велюр в стежке с высокоэластичной пеной
2. Высокоэластичная пена
3. Белый войлок
4. 7-ми зональная пружинная система MultiPocket 15 см
5. Трикотаж в стежке в высокоэластичной пеной
6. Усиление по периметру

FINES

(Файнес)



1. Велюр в стежке с высокоэластичной пеной
2. Высокоэластичная пена с микромассажным эффектом
3. Войлок
4. 7-ми зональная пружинная система MultiPocket 15 см
5. Кокосовая плита
6. Трикотаж в стежке в высокоэластичной пеной
7. Усиление по периметру

° Расширенная гарантия, при покупке матраса с защитным чехлом.

° Расширенная гарантия, при покупке матраса с защитным чехлом.



МАТРАСЫ SENSES МАКСИМАЛЬНО СООТВЕТСТВУЮТ ИНДИВИДУАЛЬНЫМ ПРЕДПОЧТЕНИЯМ И ДЕЛАЮТ СОН ВОССТАНАВЛИВАЮЩИМ

Пропитка ткани CottonCare
Отделка волокон ткани пропиткой сдерживает рост микроорганизмов на ткани и играет роль защитного барьера для кожи от патогенных микроорганизмов и пылевых клещей, обладает функцией самоочистки.

Пена AntistressFoam
снижает обратное давление на тело, гипоаллергенная, способствует быстрому засыпанию и хорошему крепкому сну.

Система HelpSystem
стимулирует омоложение отдельных клеток кожи, что благотворно влияет на уровень влажности, мягкости и гладкости кожи

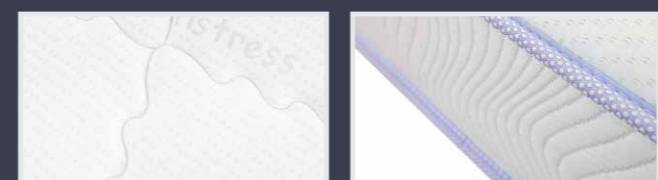

LILY (Лили)

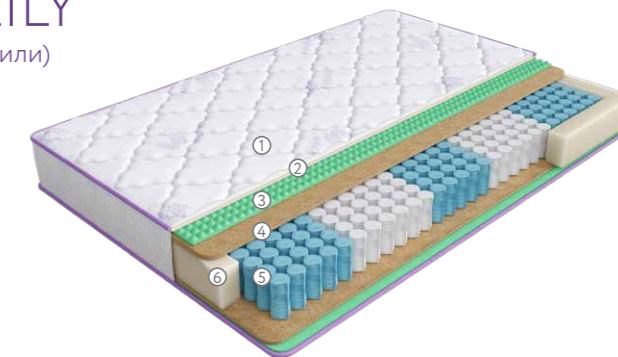

Двусторонний матрас
 Высота, мм: 240
 Гарантия на матрас: 25 лет
 Мах нагрузка на 1 место, кг: 140
 Жесткость матраса

1. Трикотаж с пропиткой CottonCare, стеганный на высокоэластичной пене.
2. Система HelpSystem
3. Пена AntiStress Foam с массажным эффектом
4. Кокос
5. 5-ти зональный пружинный блок ActiveFlex
6. Система усиления поддержки периметра матраса

VICTORY (Виктори)

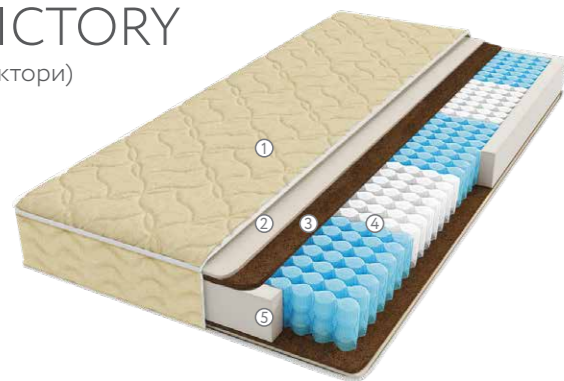

Двусторонний матрас
 Высота, мм: 200
 Гарантия на матрас: 3 года
 Мах нагрузка на 1 место, кг: 110
 Жесткость матраса

1. Хлопковый жаккард, стеганный на высокоэластичной пене.
2. Высокоэластичная пена
3. Кокосовое волокно
4. 5-ти зональный блок независимых пружин увеличенной жесткости
5. Усиление по периметру

SUPREMO (Супремо)

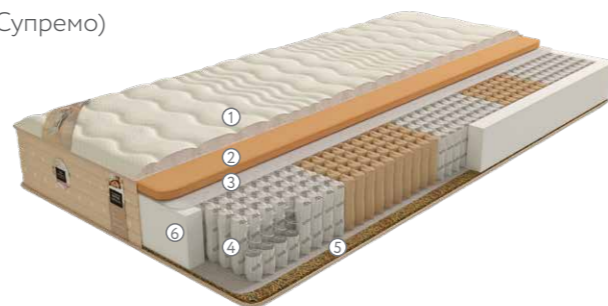

Разносторонний матрас
 Высота, мм: 220
 Гарантия на матрас: 25 лет
 Мах нагрузка на 1 место, кг: 140
 Жесткость матраса

1. Система комфортности BioSleep
2. Высокоэластичная пена
3. Лен
4. 5-ти зональный пружинный блок Multipocket
5. Кокосовое волокно
6. Усиление по периметру

VERBENA (Вербена)

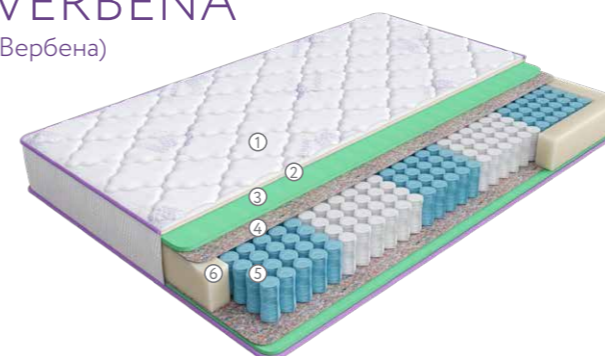

Двусторонний матрас
 Высота, мм: 230
 Гарантия на матрас: 25 лет
 Мах нагрузка на 1 место, кг: 140
 Жесткость матраса

1. Трикотаж с пропиткой CottonCare, стеганный на высокоэластичной пене.
2. Система HelpSystem
3. Пена с памятью формы AntiStress Foam
4. Войлок
5. 5-ти зональный пружинный блок ActiveFlex
6. Система усиления поддержки периметра матраса

VIOLET (Вайолет)

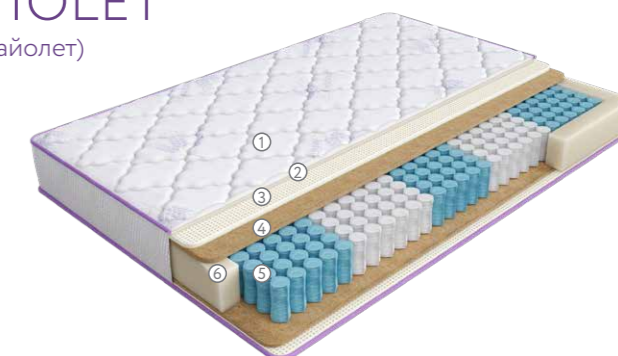

Двусторонний матрас
 Высота, мм: 250
 Гарантия на матрас: 25 лет
 Мах нагрузка на 1 место, кг: 140
 Жесткость матраса

1. Трикотаж с пропиткой CottonCare, стеганный на высокоэластичной пене.
2. Система HelpSystem
3. Латекс
4. Кокос
5. 5-ти зональный пружинный блок ActiveFlex
6. Система усиления поддержки периметра матраса

° Расширенная гарантия, при покупке матраса с защитным чехлом.

° Расширенная гарантия, при покупке матраса с защитным чехлом.

КОЛЛЕКЦИЯ СОЗДАНА ДЛЯ ТЕХ ЛЮДЕЙ, КОТОРЫЕ ВСЕГДА СТРЕМЯТСЯ БЫТЬ В ФОРМЕ

Исследования ученых показали, что неполноценный сон приводит к переизбытку и сбоям в работе организма, которые увеличивают риск сердечно-сосудистых заболеваний, ожирения и депрессии. Недостаток сна приводит к резкому повышению гормона грелин, который отвечает за аппетит.

Это открытие заставляет по-новому взглянуть на понятие о здоровом образе жизни. Если вы хотите быть красивым и подтянутым, физических нагрузок и диеты недостаточно. Крайне важно позаботиться также о количестве и качестве сна.

Коллекция матрасов Askona Fitness создана для тех людей, которые стремятся быть в форме.



Система комфортности с пропиткой NANOTex

Сдерживает рост микроорганизмов на ткани. Не впитывает избыточную влагу и одновременно с этим хорошо вентилируется.



Пружинный блок Fitness 7 zoned

В основе зон лежат пружины «Песочные часы», которые обеспечивают надежную поддержку более тяжелых частей тела



Безопасные материалы

Используются экологически чистые и гипоаллергенные материалы.



Полное расслабление во время сна

Используется только безопасная пена, сертифицированная по европейскому стандарту CertiPUR. Без содержания химикатов



Матрасы Askona Fitness успешно прошли испытания в Лаборатории качества. На этапе сборки матрас подвергается осмотру и замерам не менее 5 раз!



SPRINT

(Спринт)

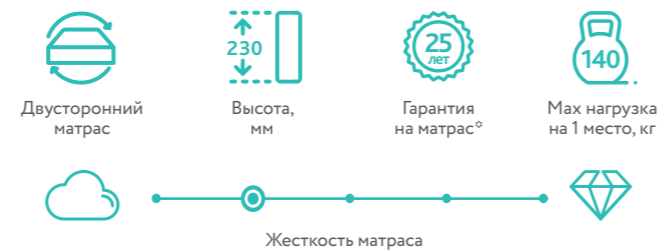
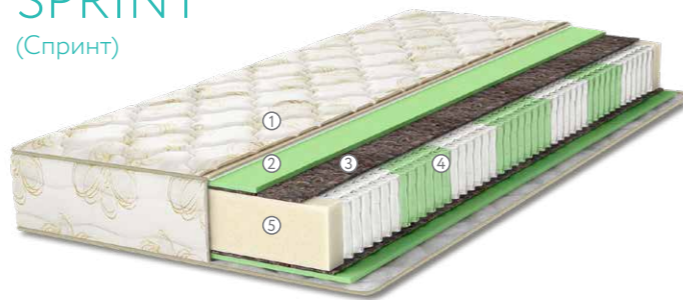

1. Система комфортности с тканью NANOTex
2. Пена Orto Foam® с пропиткой из экстракта зеленого чая
3. Войлок
4. 7-ми зональный пружинный блок fitness 7 zoned
5. Усиление по периметру

LIGA

(Лига)

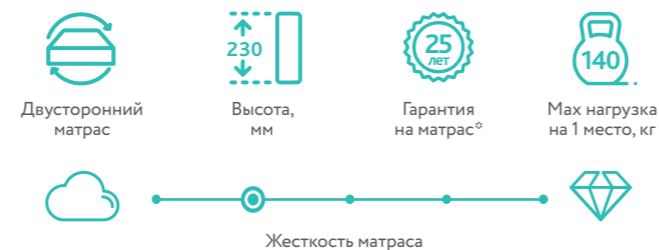

1. Система комфортности с тканью NANOTex
2. Пена Orto Foam® с пропиткой из экстракта зеленого чая с микромассажным эффектом
3. Войлок
4. 7-ми зональный пружинный блок fitness 7 zoned
5. Усиление по периметру

ARENA

(Арена)

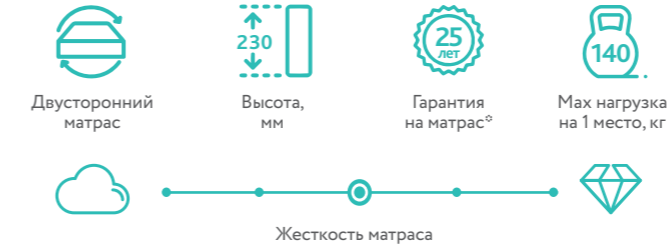
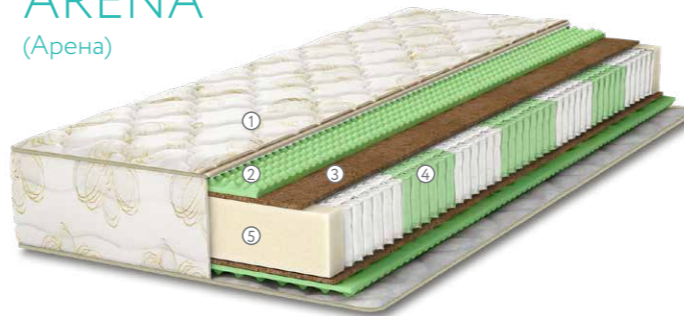

1. Система комфортности с тканью NANOTex
2. Пена Orto Foam® с пропиткой из экстракта зеленого чая с микромассажным эффектом
3. Кокосовое волокно
4. 7-ми зональный пружинный блок fitness 7 zoned
5. Усиление по периметру

FORMULA

(Формула)

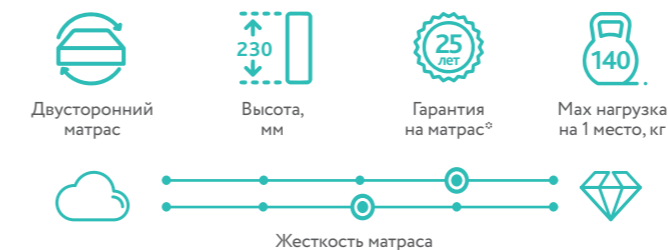
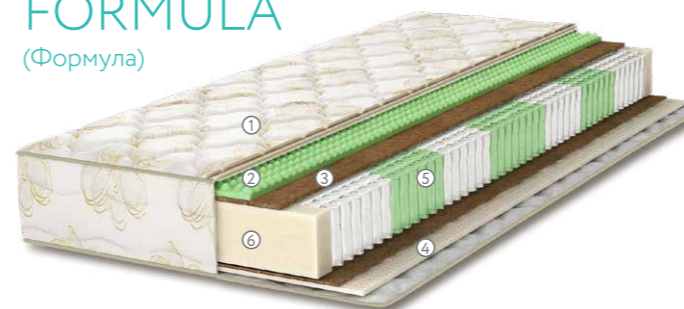

1. Система комфортности с тканью NANOTex
2. Пена Orto Foam® с пропиткой из экстракта зеленого чая с микромассажным эффектом
3. Кокосовое волокно
4. Латекс
5. 7-ми зональный пружинный блок fitness 7 zoned
6. Усиление по периметру

LEADER

(Лидер)

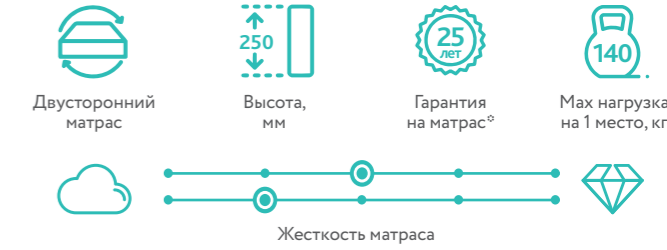

1. Система комфортности с тканью NANOTex
2. Пена Orto Foam с пропиткой из экстракта зеленого чая с микромассажным эффектом
3. Orto Foam с памятью формы
4. Кокосовое волокно
5. 7-ми зональный пружинный блок fitness 7 zoned
6. Усиление по периметру

IDEA

(Идея)

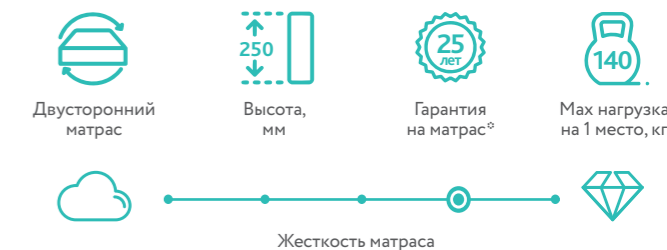

1. Система комфортности с тканью NANOTex
2. Пена Orto Foam с пропиткой из экстракта зеленого чая с микромассажным эффектом
3. Латекс
4. Кокосовое волокно
5. 7-ми зональный пружинный блок fitness 7 zoned
6. Усиление по периметру



Glory (Глори)



Односторонний матрас
 Высота, мм
 Гарантия на матрас^o
 Мах нагрузка на 1 место, кг
 Жесткость матраса

1. Премиальный трикотаж с ультра мягкой пропиткой SoftFeel
2. Система комфортности UltraSense создает благоприятный микроклимат в матрасе
3. Пена SoyaFoam
4. Лен
5. Пружинный блок Serta Support System, h-18 см
6. Система усиления поддержки периметра матраса

Liberty (Либерти)



Односторонний матрас
 Высота, мм
 Гарантия на матрас^o
 Мах нагрузка на 1 место, кг
 Жесткость матраса

1. Премиальный трикотаж с ультра мягкой пропиткой SoftFeel
2. Система комфортности UltraSense создает благоприятный микроклимат в матрасе
3. Латекс
4. Высокообъемная пена Super Soft с массажным эффектом
5. Лен
6. Пружинный блок Serta Support System, h-18 см
7. Система усиления поддержки периметра матраса

Grace (Грэйс)



Односторонний матрас
 Высота, мм
 Гарантия на матрас^o
 Мах нагрузка на 1 место, кг
 Жесткость матраса

1. Система комфортности из премиального трикотаж и ультра мягкой пропитки SoftFeel
2. Система комфортности UltraSense создает благоприятный микроклимат в матрасе
3. Пена SoyaFoam с памятью формы
4. Высокообъемная пена Super Soft с массажным эффектом
5. Лен
6. Пружинный блок Serta Support System
7. Система усиления поддержки периметра матраса

Emily (Эмили)



Односторонний матрас
 Высота, мм
 Гарантия на матрас^o
 Мах нагрузка на 1 место, кг
 Жесткость матраса

1. Премиальный трикотаж с ультра мягкой пропиткой SoftFeel
2. Система комфортности UltraSense создает благоприятный микроклимат в матрасе
3. Пена SoyaFoam
4. Высокообъемная пена Super Soft
5. Лен
6. Пружинный блок Serta Support System, h-15 см
7. Система усиления поддержки периметра матраса

ИСПЫТАЙТЕ ИСТИННУЮ РОСКОШЬ СНА

Матрасы самой известной марки матрасов в США с 80-летним опытом. Сочетание эстетики, благородных материалов и новейших технологий.



Пропитка SoftFeel
Делает ткань необыкновенно мягкой и роскошной.



Система комфортности UltraSense
Усиливает циркуляцию воздуха для идеального микроклимата спального места



Пена нового поколения SoyaFoam
Это материал с повышенной плотностью и износостойкостью



Пружинный блок Serta Support System
Более упругий, чем другие блоки, выдерживает большую нагрузку благодаря повышенному сжатию пружин.



^o Расширенная гарантия, при покупке матраса с защитным чехлом.

КОЛЛЕКЦИЯ ДЕТСКИХ МАТРАСОВ MY BABY

С самого рождения мы стараемся дать нашим детям все самое лучшее.

И главное, что мы должны им обеспечить для роста и быстрого развития – это здоровый сон.



Гипоаллергенность 100%



Безопасные и высококачественные материалы



Яркий и современный дизайн



POLLY (Полли)



Двусторонний матрас
 Высота, мм
 Гарантия на матрас^o
 Мах нагрузка на 1 место, кг
 ————— Жесткость матраса

1. Хлопковая ткань
2. Высокоэластичная пена
3. Войлок
4. Пружинный блок «Bonnel» h-7 см
5. Усиление по периметру матраса

YUMMY (Юмми)



Двусторонний матрас
 Высота, мм
 Гарантия на матрас^o
 Мах нагрузка на 1 место, кг
 ————— Жесткость матраса

1. Трикотаж с антибактериальной пропиткой, стеганный на синтепоне
2. Объемное упругое полиэфирное волокно
3. Плотный войлок
4. Кокосовая плита
5. Блок независимых пружин пониженной высоты (h-7,5 см)
6. Усиление по периметру

BOO (Бу)



Двусторонний матрас
 Высота, мм
 Гарантия на матрас^o
 Мах нагрузка на 1 место, кг
 ————— Жесткость матраса

1. Хлопковая ткань
2. Холлофайбер
3. Высокая кокосовая плита
4. Усиление по периметру

LILLO (Лило)



Двусторонний матрас
 Высота, мм
 Гарантия на матрас^o
 Мах нагрузка на 1 место, кг
 ————— Жесткость матраса

1. Трикотаж с антибактериальной пропиткой, стеганный на синтепоне
2. Термоскрепленный лен
3. Высокоэластичная пена

ROLLY (Ролли)



Двусторонний матрас
 Высота, мм
 Гарантия на матрас^o
 Мах нагрузка на 1 место, кг
 ————— Жесткость матраса

1. Хлопковая ткань
2. Объемное упругое полиэфирное волокно
3. Кокосовая плита
4. Пружинный блок «Bonnel» h-7 см
5. Усиление по периметру матраса

BINKY (Бинки)



Двусторонний матрас
 Высота, мм
 Гарантия на матрас^o
 Мах нагрузка на 1 место, кг
 ————— Жесткость матраса

1. Трикотаж с антибактериальной пропиткой, стеганный на синтепоне
2. Объемное упругое полиэфирное волокно
3. Кокосовая плита
4. Блок независимых пружин h-12 см
5. Усиление по периметру

^o Расширенная гарантия, при покупке матраса с защитным чехлом.

^o Расширенная гарантия, при покупке матраса с защитным чехлом.

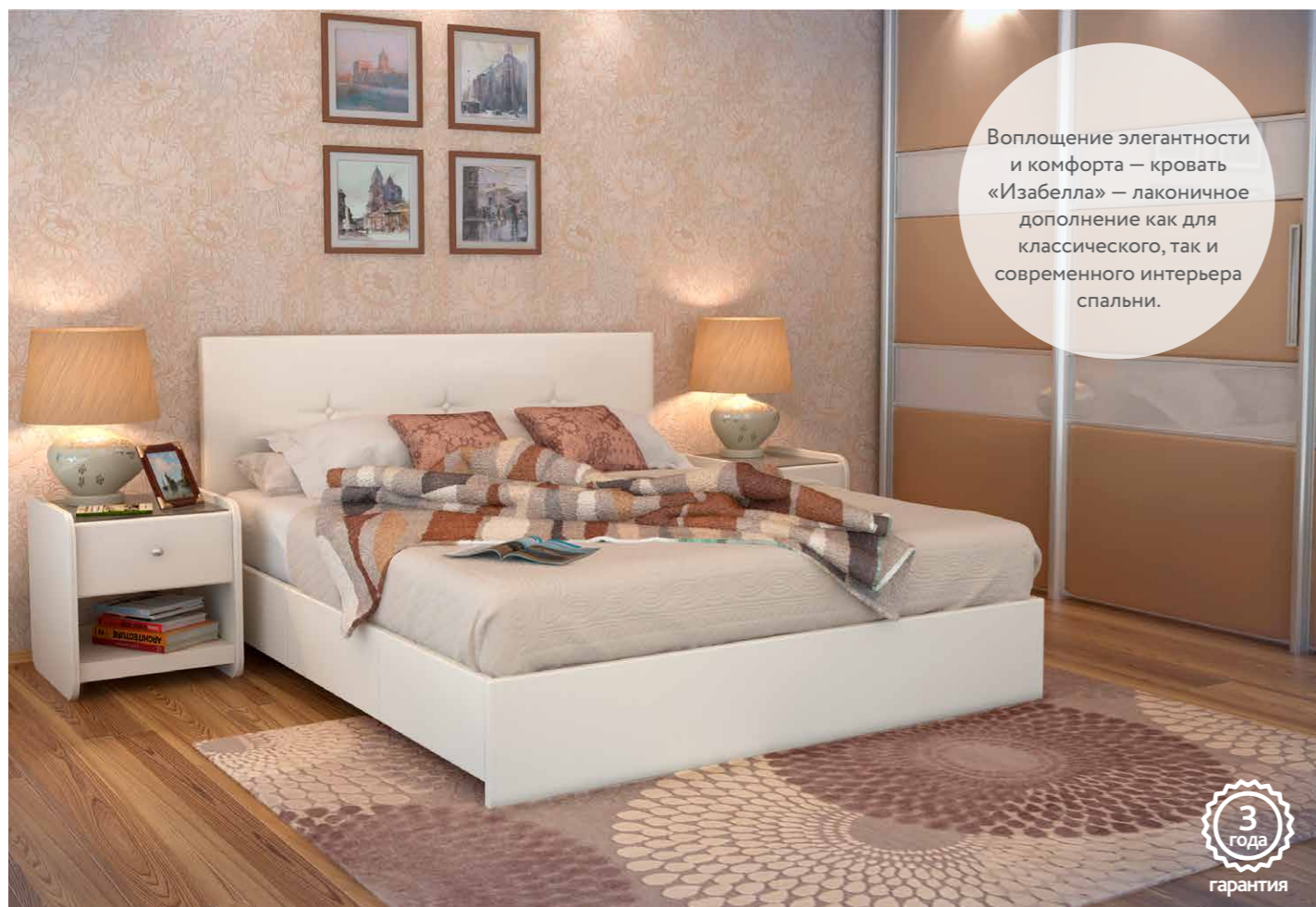

Воплощение элегантности и комфорта — кровать «Изабелла» — лаконичное дополнение как для классического, так и современного интерьера спальни.

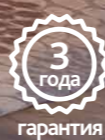

гарантия

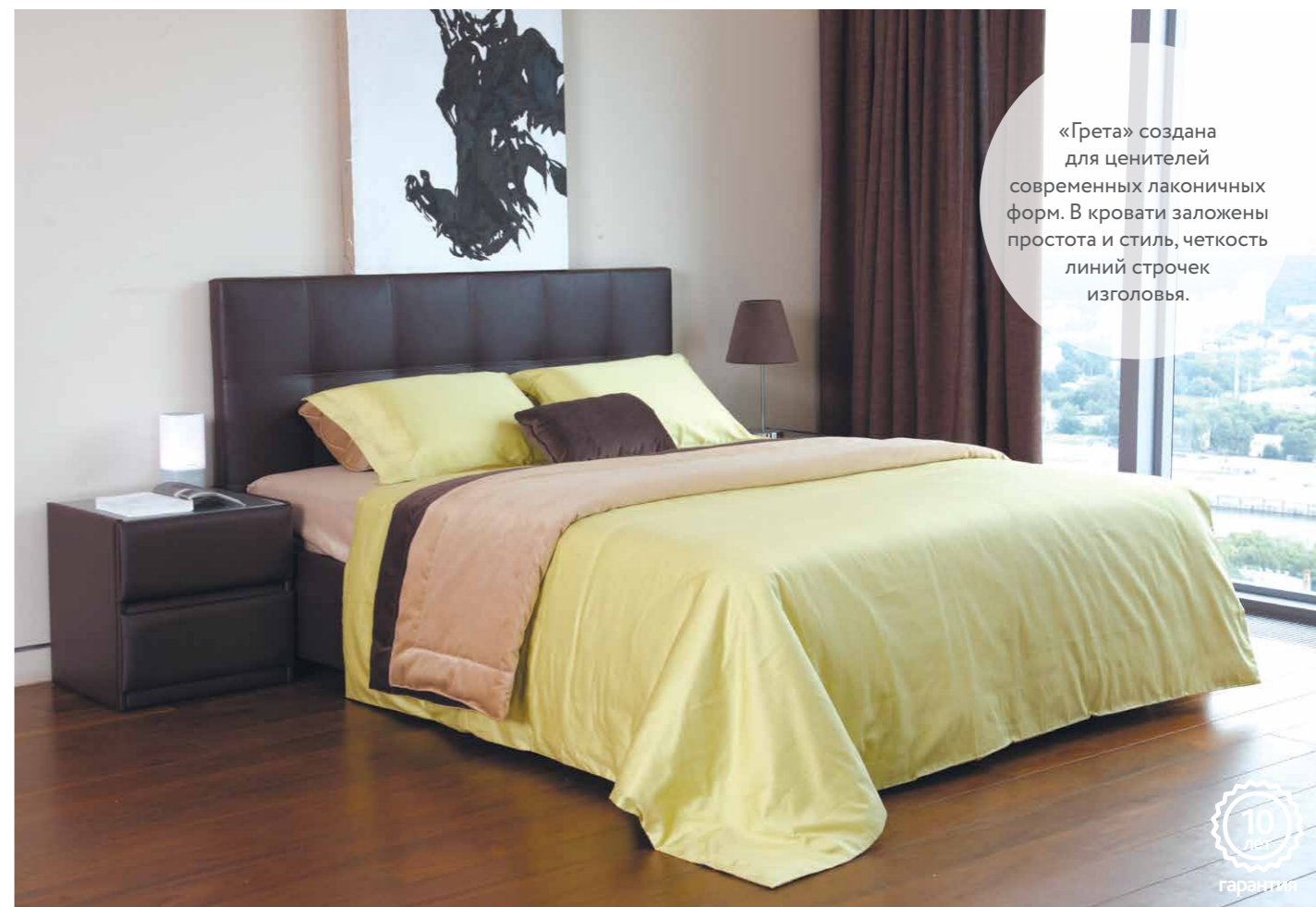

«Грета» создана для ценителей современных лаконичных форм. В кровати заложены простота и стиль, четкость линий строчек изголовья.



гарантия

ISABELLA (Изабелла)

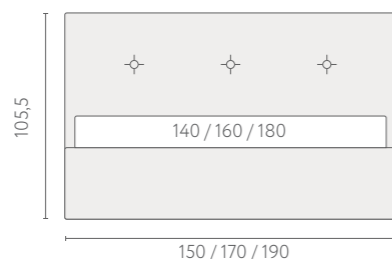
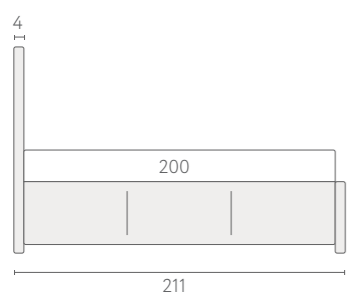

Комплектация



Основание с гибкими ламелями



Основание с бельевым коробом

Рекомендуемы ткани

Sky Velvet 03



Fashion Chocolate



Dorio Grey



GRETA (Грета)

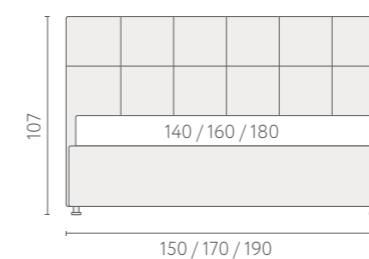
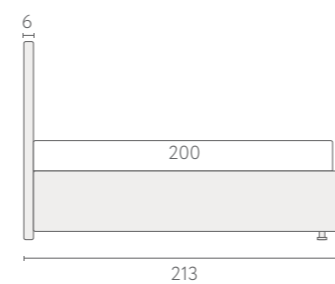

Комплектация



Основание с гибкими ламелями



Основание с бельевым коробом

Рекомендуемы ткани

Elite Mustang



Cordova Blanco



Vogue Ocean





GRACE (Грейс)

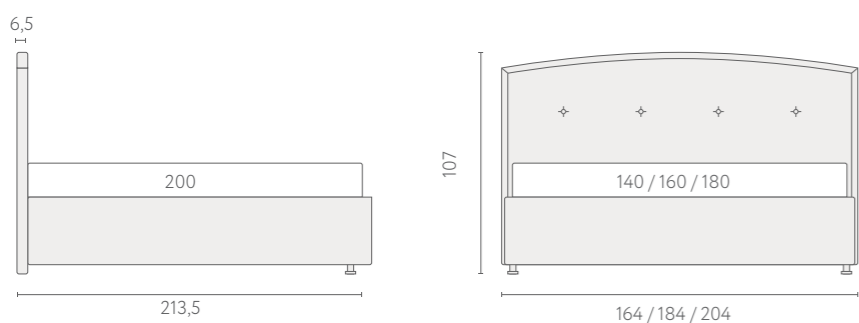

Комплектация



Основание с гибкими ламелями



Основание с бельевым коробом

Рекомендуемы ткани

Vogue woodrose

Chester Celine 01

Sky Velvet 42



MARLENA (Марлена)

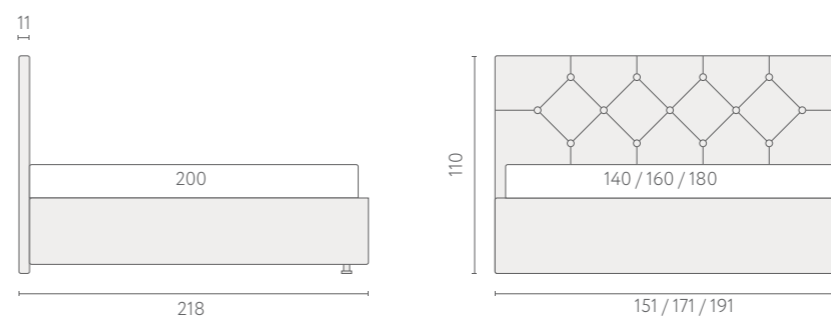

Комплектация



Основание с гибкими ламелями



Основание с бельевым коробом

Рекомендуемы ткани

Elite Ginger

Fashion Rose

Vogue Milk





AMELIA (Амелия)

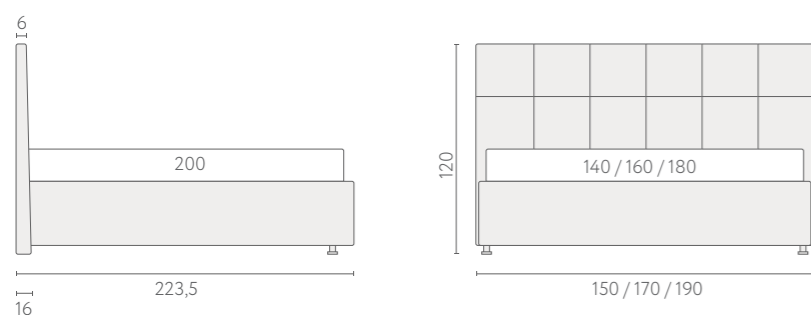

Комплектация



Основание с гибкими ламелями



Основание с бельевым коробом



Чехлы царг съемные

Рекомендуемы ткани

Cordova Grafit



Elite Grape



Sky Velvet 41



LEO (лео)

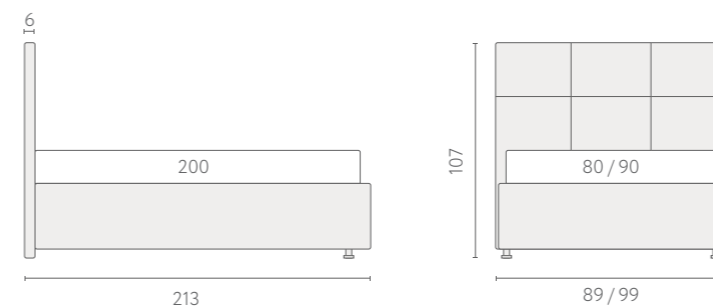

Комплектация



Основание с гибкими ламелями



Основание с бельевым коробом

Рекомендуемы ткани

Vogue Seawave



Fashion Rose



Dorio Beige





ОБИВОЧНЫЕ МАТЕРИАЛЫ
ДЛЯ ИНТЕРЬЕРНЫХ КРОВАТЕЙ

КЛАССИК 1

Тумба

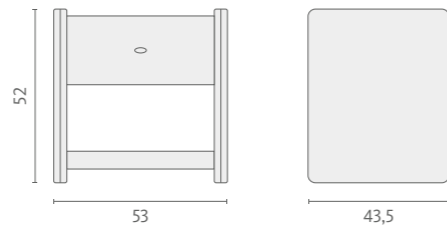

Классик 1

КВАДРО 1

Банкетка

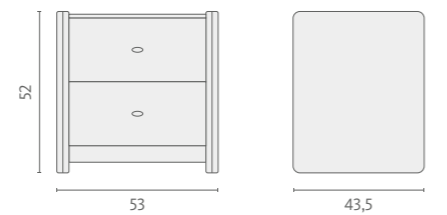

Классик 2

КВАДРО 2

Банкетка

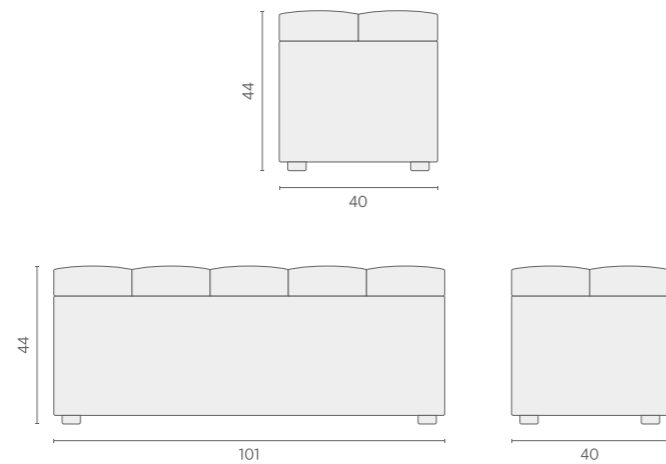

Квадро 1

Квадро 2

Fashion ————— экокожа 2 категория

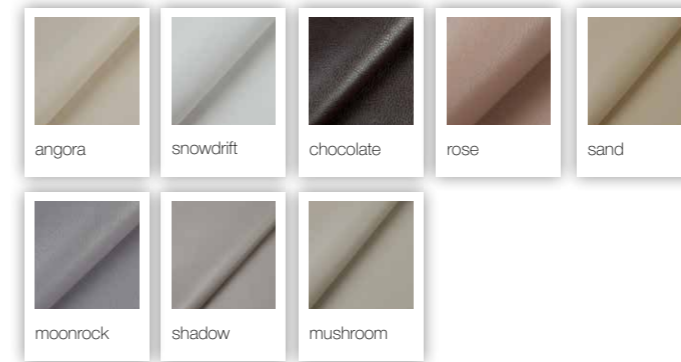

Vogue ————— экокожа 3 категория

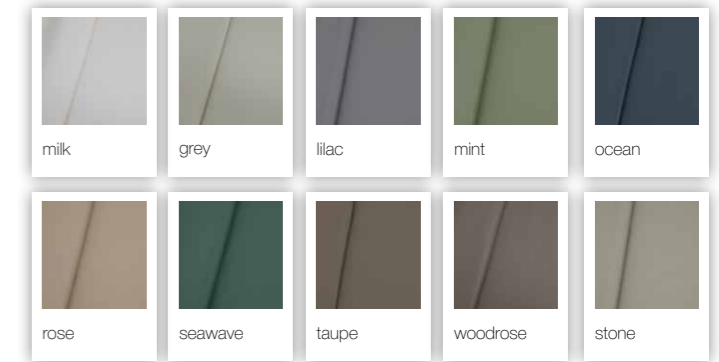

Elite ————— экокожа 2 категория



Sky Velvet **NEW** ————— экокожа 3 категория

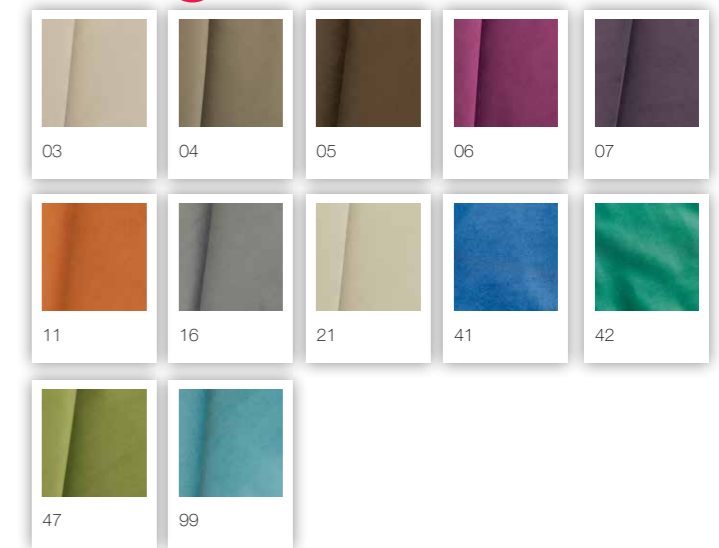

Sunny ————— экокожа 2 категория

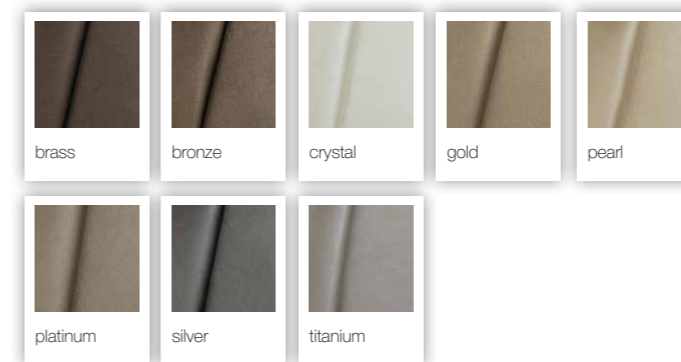

Chester Celine ————— экокожа 3 категория

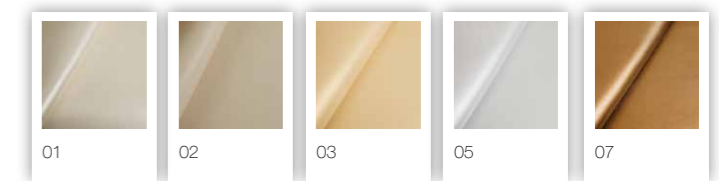

Dorio **NEW** ————— микрофибра 2 категория

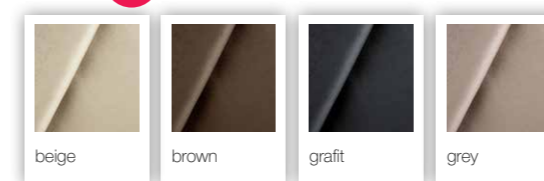

Cordova ————— экокожа 3 категория



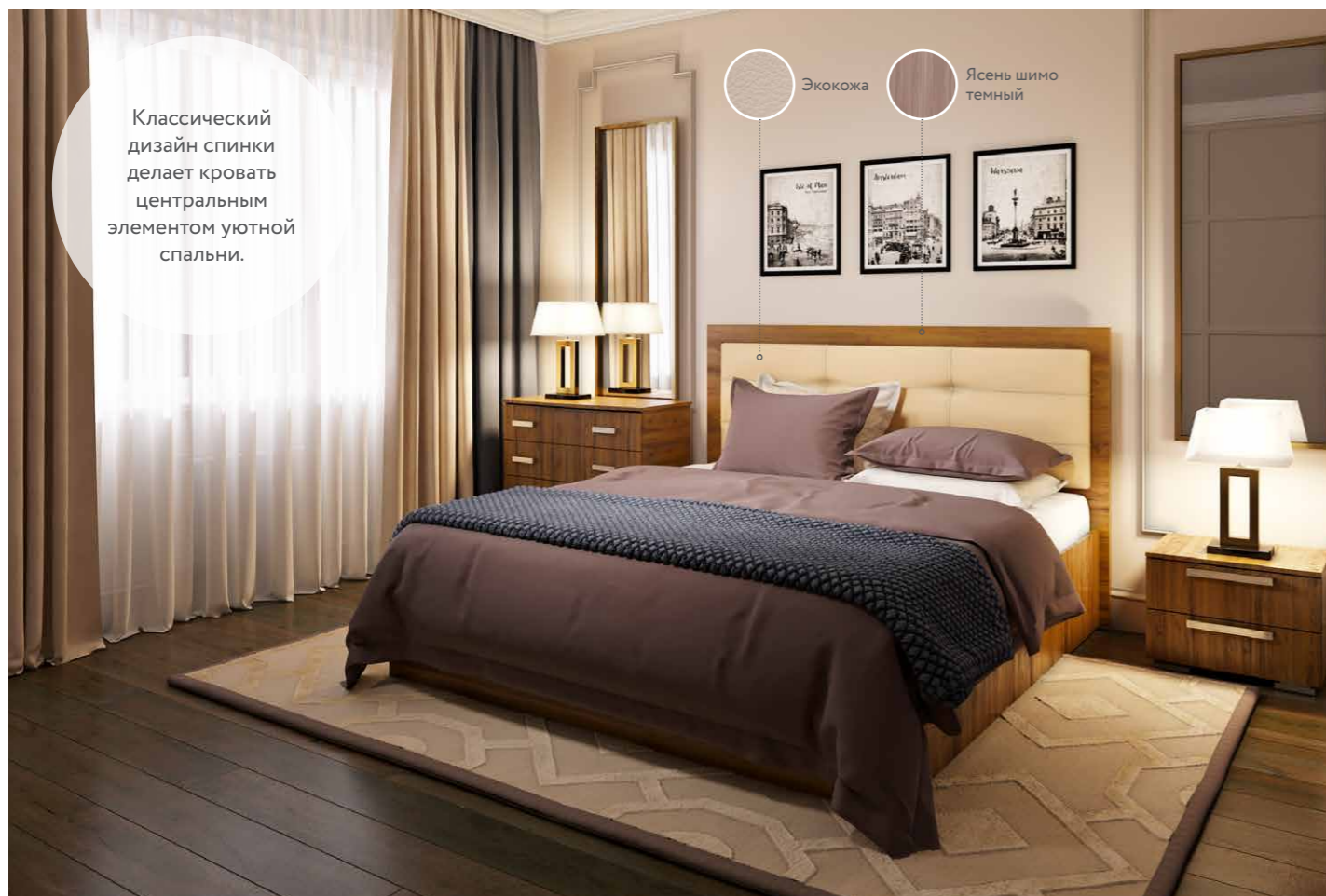

Классический дизайн спинки делает кровать центральным элементом уютной спальни.

Экокожа Ясень шимо темный

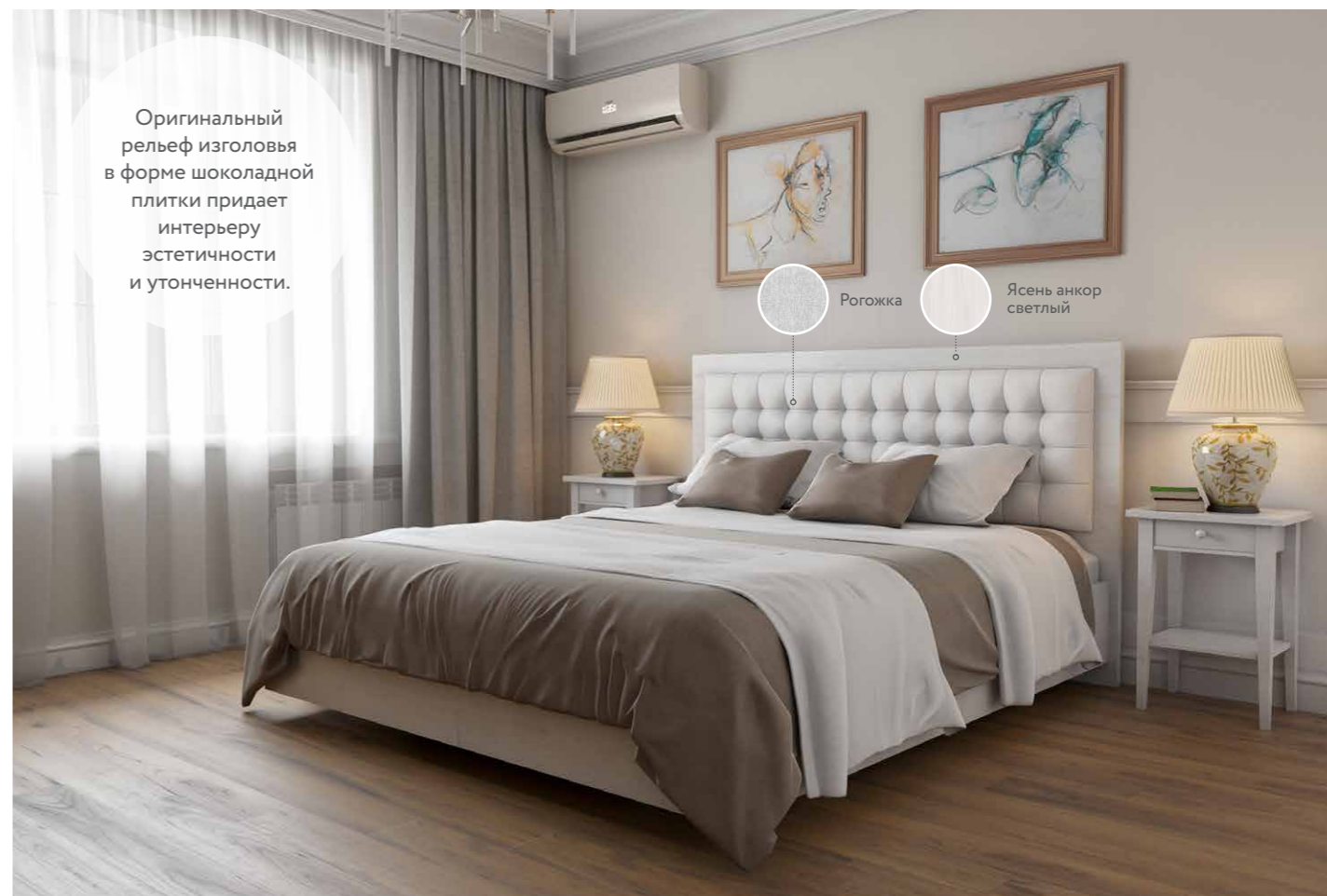

Оригинальный рельеф изголовья в форме шоколадной плитки придает интерьеру эстетичности и утонченности.

Рогожка Ясень анкор светлый

FRIDA (Фрида)

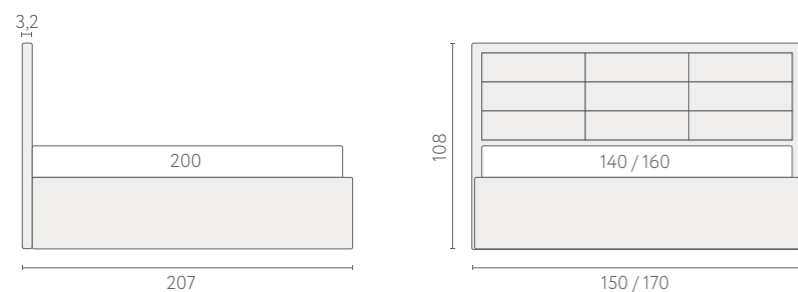

Комплектация

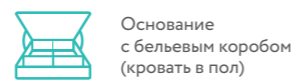

Основание с бельевым коробом (кровать в пол)



Основание из ЛДСП («парящая» кровать)

DALIA (Далия)

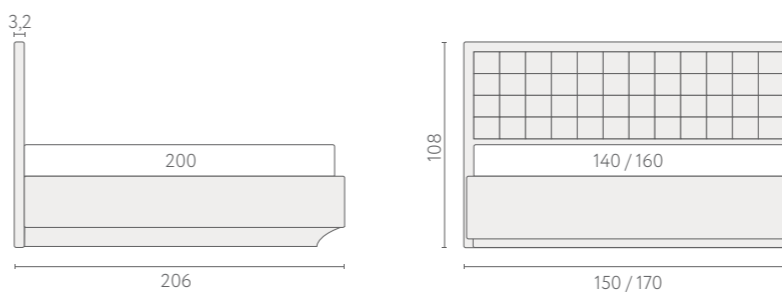

Комплектация



Основание с бельевым коробом (кровать в пол)



Основание из ЛДСП («парящая» кровать)

КОРПУСНАЯ МЕБЕЛЬ – ДЛЯ ТЕХ, КТО ЦЕНИТ НАДЕЖНОСТЬ, БЕЗОПАСНОСТЬ И ФУНКЦИОНАЛЬНОСТЬ!



Качественные, надежные и долговечные



Изготовлены из безопасных материалов австрийской компании с германским качеством производства



Не требуют особого ухода



Легко комбинируются как с мебелью из ткани/экокожи, так и с деревянной мебелью



Гарантия 3 года

КОМОД ЛАГУНА

Ширина: 920 мм
Глубина: 475 мм
Высота: 820 мм



Ясень шимо темный



Ясень анкор светлый



ТУМБА ЛАГУНА

Ширина: 550 мм
Глубина: 428 мм
Высота: 422 мм



Ясень шимо темный



Ясень анкор светлый





HELIX (Хеликс)

Объемные формы, эффектный декор в виде квадратной прострочки, универсальная тканевая обивка делают диван «Хеликс» излюбленным местом отдыха всей семьи. Благодаря механизму «MultiComfort» с амортизирующими ламелями «Хеликс» с легкостью трансформируется в полноценную кровать с комфортным спальным местом. Анатомический матрас из эластичной формоустойчивой пены подарит здоровый сон.



Механизм:
MultiComfort
(Аккордеон)

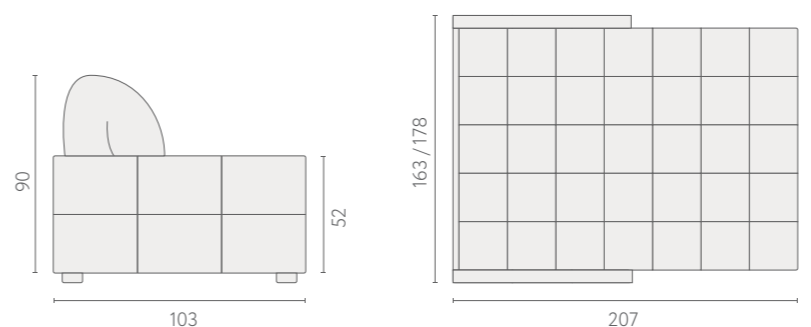

Механизм: «MultiComfort» (мультикомфорт), на базе механизма «аккордеон»

Основание: березовые ламели

Матрас: высокоэластичная пена

Нагрузка на спальное место: до 110 кг

Бельевой короб: нет

Гарантия: 18 месяцев

Рекомендуемые ткани

Brera 31



Brera 39



Brera 81



Brera 56



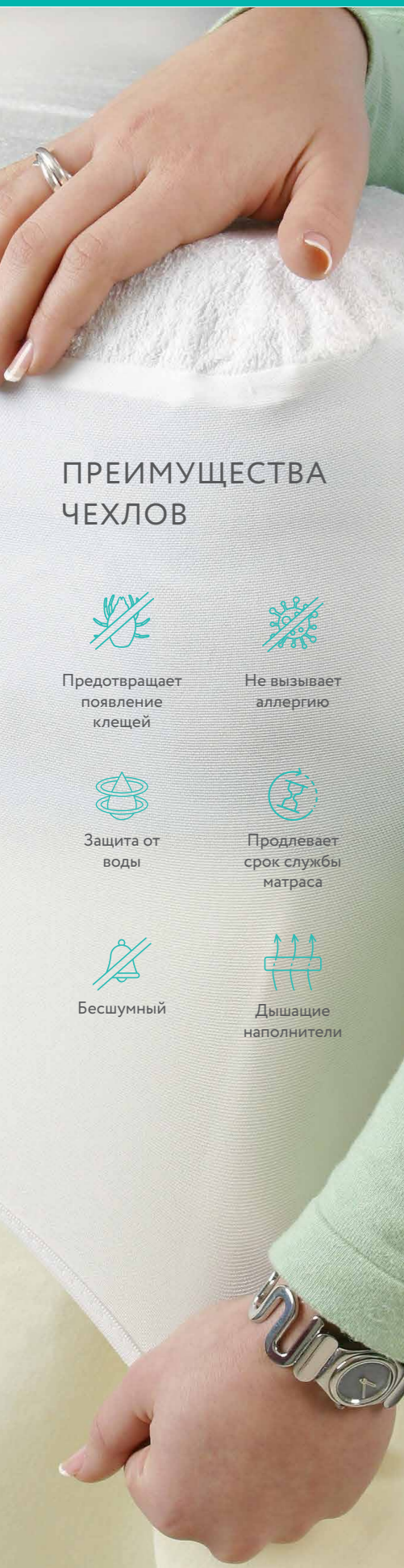

ПРЕИМУЩЕСТВА ЧЕХЛОВ



Предотвращает появление клещей



Не вызывает аллергию



Защита от воды



Продлевает срок службы матраса



Бесшумный



Дышащие наполнители



COTTON COVER

(Коттон Кавер)

- Поверхность из махрового хлопка (80% хлопок, 20% полиэстер)
- Боковые части (бурлет) – 100% полиэстер
- Износостойкий (выдерживает до 200 циклов стирки)
- Машинная стирка при высокой температуре (до 50°C) и сушка в среднем режиме



PLUSH COVER

(Плюш Кавер)

- Мягкая велюровая поверхность (100% полиэстер)
- Боковые части (бурлет) – 100% полиэстер
- Износостойкий (выдерживает до 100 циклов стирки)
- Машинная стирка при высокой температуре (до 50°C) и сушка в среднем режиме



ASKONA

(Аскона)

- Поверхность из гладкого трикотажа (100% полиэстер)
- Боковые части (бурлет) – 100% полиэстер
- Износостойкий (выдерживает до 200 циклов стирки)
- Машинная стирка при высокой температуре (до 50°C) и сушка в среднем режиме



PROTECT-A-BED KIDS

(Протект-А-Бэд Кидс)

ДЕТСКИЙ ЧЕХОЛ ДЛЯ МАТРАСА

1. Поверхность из махрового хлопка – абсолютно гипоаллергенный материал (80% хлопок, 20% полиэстер)
2. Боковые части (бурлет) – 100% полиэстер



PROTECT-A-BED PLUSH

(Протект-А-Бэд Плюш)

ВОДОНЕПРОНИЦАЕМЫЙ ЧЕХОЛ НА ПОДУШКУ

Чехол для подушки из мягкого велюра обеспечивает превосходную защиту для Вас и Вашей подушки, дарит здоровый, крепкий сон без раздражений.

1. Отлично пропускает воздух
2. Водонепроницаемый
3. Защищает от пылевых клещей и аллергии
4. Поддерживает комфортную для тела температуру
5. Надежно фиксируется замком на молнии
6. Уникальная мембрана Miracle Membrane («Чудо-мембрана») распределяет тепло и защищает матрас от проникновения воды



Одеяло SWEETY (Свити)

Легкое и мягкое одеяло отлично сохраняет тепло.

Изготовлено из современных и качественных материалов. В качестве наполнителя использовано пружинообразное полиэфирное волокно (холлофайбер). Этот материал абсолютно безопасен для всех членов семьи, не вызывает аллергии.

Состав: Ткань-микрофибра

Наполнитель: Полиэфирное волокно (холлофайбер).

На выбор четыре цвета: бежевый, голубой, персиковый, сиреневый
Размер: 205x140, 205x172, 220x200 см

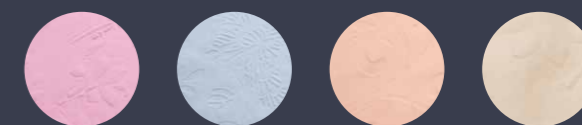

Подушка SWEETY (Свити)

Упругая и хорошо поддерживает шейный отдел позвоночника. Отлично пропускает воздух и впитывает излишки влаги, оставляя кожу сухой. В состав подушки входит искусственный лебяжий пух – наполнитель нового поколения. Это тончайшее микроволокно, которое во много раз тоньше других известных наполнителей, поэтому оно обладает особой легкостью и мягкостью, нисколько не уступая натуральным наполнителям. Искусственный лебяжий пух не является аллергеном, и его использование абсолютно безопасно.

Изделие прослужит долгое время, сохраняя презентабельный вид. После сна быстро восстанавливает форму без взбивания.

Состав подушки:

ткань чехла – микрофибра;
наполнитель – искусственный лебяжий пух.

На выбор четыре цвета: бежевый, голубой, персиковый, сиреневый

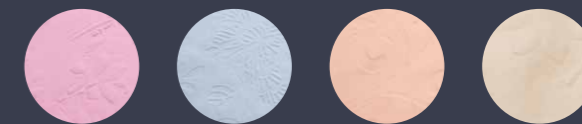

CALIPSO

(Калипсо)



Ткань чехла: Микрофибра (100% полиэстер)

Наполнитель чехла:

- 50% волокно на основе эвкалипта,
- 50% Полиэстер

Наполнитель подушки: аэробамбук



Размер: 50x70 см

DIONA

(Диона)



Ткань чехла: 100% хлопок, сатин

Наполнитель подушки:

- 60% полиэфир
- 40% искусственный лебяжий пух



Размер: 50x70 см

GLOW

(Глоу)



Серия VITA HOME

1. Чехол из микрофибры (100% полиэстер)
2. Латексные пружины



Размер: 50x70 см

BLISS

(Блисс)



Серия VITA HOME

1. Чехол из микрофибры (100% полиэстер)
2. Гранулированный материал Taktile



Размер: 50x70 см

ORGANIC

(Органик)



Ткань чехла: Микрофибра (100% полиэстер)

Наполнитель чехла:

- 50% волокно на основе эвкалипта,
- 50% Полиэстер

Наполнитель подушки: аэробамбук



Размер: 50x70 см

ANATOMIC

(Анатомик)



1. Съемный велюровый чехол
2. Материал MediFoam с «памятью формы»



Размер: 50x70 см

ESPERA

(Эспера)



Серия VITA HOME

1. Чехол из трикотажа (100% полиэстер)
2. Пена с памятью формы MemoGix



Размер: 30x50 см

FOSTA

(Фоста)



Серия VITA HOME

1. Чехол из трикотажа (100% полиэстер)
2. Пена с памятью формы MemoGix



Размер: 40x60 см

SPRING PILLOW

(Сприн Пиллоу)



1. Чехол на молнии: микрофибра
2. Внутренний чехол: поликоттон
3. Полиэфирное волокно
4. Блок независимых мини-пружин
5. Слой пены MediFoam



Размер: 50x70 см

REVOLUTION

(Революшн)



1. Двойной чехол: внутренний чехол из поликоттона, стеганого с синтепоном, внешний чехол на молнии из микрофибры с карбоновыми нитями
2. Latex Spring («латексная пружина»)



Размер: 50x70 см

TEMP CONTROL

(Темп Контрол)



Серия VITA HOME

1. Чехол из трикотажа Coolrepe (с охлаждающим эффектом) 100% полиэстер
2. Внутренний чехол из хлопка.
3. Инновационный материал Taktile



Размер: 40x60 см

CALIPSO

(Калипсо)



Ткань чехла: Микрофибра (100% Полиэстер)

Наполнитель:

- 50% волокно на основе эвкалипта,
- 50% полое полиэфирное волокно



Размер: 205x140, 220x200 см



КОКОН-КОЛЫБЕЛЬ «MARIO» (Марио)

Многие мамы часто используют кокон-колыбель для новорожденных. Анатомический кокон «Mario» станет отличным помощником мамы в первые месяцы жизни малыша.

Организируйте своему ребенку комфортное и безопасное гнездышко для сна.

Ограниченное пространство кокона успокаивает младенца и улучшает его сон. Он чувствует себя как в животе у мамы – в полной безопасности.

В коконе-колыбели «Mario» учтена каждая мелочь и деталь:

- В комплект входят 2 валика разных размеров, чтобы Вы могли подобрать комфортное положение даже для недоношенного малыша.
- В составе используется гипоаллергенные материалы.
- Бесшумные липучки не оставляют зацепок на ткани и не разбудят вашего малыша.
- Съемная наволочка.



Предназначен для детей в возрасте от 0 до 6 мес.



Размер: 70x42x20 см

MAM AGU (Мам агу)



Предназначена для детей в возрасте от 0 до 12 мес.



Анатомическая подушка для новорожденных. Можно использовать с рождения. В подушке предусмотрена специальная выемка под голову ребенка. Подушку можно положить в коляску на время прогулки. Это уменьшит тряску головки ребенка.



Размер: 24x23x3 см

NAP (Нап)



Предназначена для детей в возрасте от 1 года



Анатомическая подушка для детей от 1 года. Имеет валики разной высоты для подбора оптимальной высоты и комфортного положения. Валики разной высоты обеспечивают не только удобство сна, но и правильное положение грудного и шейного отдела позвоночника. Подходит для сна на боку и на спине.



Размер: 35x22x5 см

PURR WAVE (Пур вейв)



Предназначена для детей в возрасте от 3-х лет



Различная высота валиков позволяет подобрать оптимальное положение во время сна. Подходит детям от 3-х лет. Два подшеиных валика разной высоты гарантируют удобное положение во время сна на боку, спине и животе. Меняйте положение подушки по мере взросления ребенка.



Размер: 50x30x11 см

DENNY (Дени)



Предназначена для детей в возрасте от 5-ти лет



Классическая подушка для детей от 5 лет. Подходит для сна на боку и на спине. Эффект памяти формы позволяет подушке идеально подстраиваться под индивидуальный изгиб шейного отдела позвоночника, обеспечивая его полную разгрузку. А улучшенное сочетание плотности и пластичности материала и гладкая поверхность основы нормализует тонус мышц, улучшают кровоснабжение, обеспечивая максимальный комфорт и устранения усталости во время сна.



Размер: 59x39x9 см



ДЕТСКИЕ ПЛЕДЫ MY BABY

Очень важно, чтобы новорожденному всегда было комфортно – тепло, но не слишком жарко. В прохладные ночи дома или во время прогулки плед в коляску и кроватку поможет создать необходимый микроклимат. Такое покрывало не должно быть слишком теплым и тяжелым. Малышу будет хорошо, если он почувствует себя, словно в маминых объятиях – нежных и ласковых. Сдержанные нежные цвета пледов не будут раздражать ребенка, настраивая его на дневной или ночной отдых.



Bandy (Банди)

Мягкий и нежный плед согреет Вашу кроху и подарит сладкий сон!

- 100% хлопок
- Гипоаллергенный утеплитель
- Универсальная вещь: в кроватку, коляску и для прогулок
- Двусторонний



Stars (Старс)

Мягкий и нежный плед согреет Вашу кроху и подарит сладкий сон!

- 100% хлопок
- Гипоаллергенный утеплитель
- Универсальная вещь: в кроватку, коляску и для прогулок
- Двусторонний



Softy (Софти)

Невероятно мягкий, легкий и теплый плюшевый плед Softy.

- Велюрсофт (100% ПЭ)
- Универсальная вещь: в кроватку, коляску и для прогулок
- Гипоаллергенный
- Мягкий
- Двусторонний

Уютное, мягкое и невероятно приятное на ощупь детское постельное белье Disney порадует Вашего малыша не только нежностью прикосновений, но и популярными персонажами ультфильмов.

Комплект отличается высоким качеством изготовления: он выполнен из бязи, которая не теряет форму и цвет даже после многочисленных стирок, а образование «катышков» исключено.

Преимущества бязи:

- Экология
- Адаптируется под температуру тела
- Гипоаллергенная
- Износостойкая
- Не накапливает статическое электричество
- Изображения долго сохраняют яркость

Размеры КПБ коллекции Disney:
 Размер пододеяльника - 145 x 215 см
 Размер простыни - 150 x 215 см
 Наволочка - 70x70 (1шт)

«РАПУНЦЕЛЬ»



«ЗАМОК АВРОРЫ»



«КРУТЫЕ ТАЧКИ»



«ЛАПОЧКА МАРИ»



Blank page with horizontal dotted lines for notes.

Blank page with horizontal dotted lines for notes.



2020 ГОД